



**HALTEC**  
CORPORATION  
INFLATION SOLUTIONS



**EL PROVEEDOR LÍDER A NIVEL MUNDIAL DE SOLUCIONES DE GESTIÓN E INFLACION DE LLANTAS**



Por casi 50 años, Haltec Corporation ha sido el líder en la industria de válvulas de llantas. Cuando las minas bajo tierra estaban cambiando de ruedas para rieles a llantas de goma Haltec estaba presente para diseñar y fabricar los sistemas de válvulas de llantas requeridas para alcanzar sus necesidades técnicas.

## HALTEC CORPORATION UTILIZA NUMEROSAS MÁQUINAS MODERNAS DE CILINDRADO CNC AUTOMÁTICAS DURANTE NUESTRO PROCESO DE FABRICACION



### SISTEMAS DE VÁLVULAS DE LLANTAS Y TECNOLOGÍA PARA EL MUNDO

Haltec mantiene su posición de liderazgo como fabricante principal de sistemas especializados de válvula de llanta. Muchas de las nuevas innovaciones de productos fueron introducidas por Haltec, incluyendo los diseños de válvulas Full-Flo y Diámetro Súper Grande. Estos diseños proporcionan a la industria de llantas los productos únicos necesarios para lograr caudales de salida más rápidos, disminución de tiempo de inactividad, y una gestión de llantas más eficiente. El tamaño cada vez mayor de las llantas de minería y construcción, ha desafiado más la ingeniería de Haltec a diseñar y fabricar nuestra amplia variedad de sistemas de válvula para satisfacer estas demandas. Estas incluyen el sistema de válvula de llanta de Diámetro Mega, el cual tiene una velocidad de flujo veinticinco veces más rápida que las válvulas de mayor de diámetro Hoy en día,

Haltec Corporation es reconocida mundialmente como el líder fabricante de sistemas de válvula de llanta de especialidad y maquinaria de inflación a presión. La facilidad de 45,000 pies cuadrados de Haltec mantiene su sede corporativa, los servicios de fabricación, diseño, ingeniería y distribución en Salem, Ohio. Con certificación ISO 14001/2004 y ISO 9001/2008 con la empresa certificada para el diseño, La política de calidad es liderar la industria



de válvulas de neumáticos cumpliendo o superando los estándares de la industria y los requisitos del cliente a un precio competitivo. Nuestro departamento de ingeniería y diseño personalizado en el sitio se complementa con un taller de máquinas modernas y servicios de soldadura, fabricación, plegado personalizado y ensamblaje de productos, todo preparado para producir productos que satisfagan sus necesidades de mantenimiento de presión e inflación. Haltec ha refinado una red global de canales de distribución y continúa aumentando las ventas a sus mercados objetivo.

Esperamos que este catálogo sea fácil de usar e informativo. Hemos incluido "Consejos técnicos" en todo el texto, proporcionando información sobre la inflación adecuada y nuestros productos. También encontrará muchas innovaciones de productos, como nuestra Airchuck serie ES-300. Si no puede encontrar lo que necesita mientras revisa nuestro catálogo, comuníquese con nuestro Servicio de Atención al Cliente y Equipo de Ventas para que podamos comenzar a diseñar la solución para su programa de gestión de neumáticos. Los productos y servicios de

Haltec Corporation están diseñados para proporcionar un inflado de llantas seguro, eficiente y preciso. Nuestro objetivo es proporcionar a la industria de llantas el equipo y la capacitación necesarios para mejorar el "Programa de gestión de llantas" de cualquier organización. Ya sea que utilice aire o nitrógeno, la PSI y la profundidad de la banda deben ser precisas, y el método de inflado debe ser seguro, simple y rápido.

**HALTEC SE HA REGISTRADO COMO UNA COMPAÑÍA ISO DESDE EL 1998. NUESTROS PROCESOS DE FABRICACIÓN, INSPECCIÓN Y CALIDAD SON EVALUADOS POR UN COMITÉ DE CERTIFICACIÓN INDEPENDIENTE CADA SEIS MESES.**

Para nosotros, "PSI" se traduce en más que solo una parte de sus necesidades de inflación; significa "Soluciones proactivas e innovación". Cuando se trata de calidad, no nos limitamos a Haltec, y tampoco debería serlo, esa es nuestra "Solución Haltec completa: Promesa PSI de Haltec".

**Visítenos en línea en [haltec.com](http://haltec.com) para obtener las últimas adiciones a nuestras ofertas de productos.**



## TABLA DE CONTENIDO

Soluciones de Minería.....	6-7
Soluciones de Flotas Comerciales.....	8-9
Soluciones de Pasajero y Camiones Livianos.....	10-11
Soluciones de Inflación de Aviación.....	12-13
Sistemas de Válvulas de Diámetro Grande.....	14-21
Sistemas de Válvulas de PT.....	22-23
Sistemas de Válvulas de Diámetro Súper Grande.....	24-31
Sistemas de Válvulas de Diámetro-Z.....	32-35
Sistemas de Válvulas de Mega Diámetro.....	36-40
Juntas Tórica y Juntas-L.....	41
Válvulas de Diámetro Estándar.....	42-46
Extensiones de Válvulas.....	46-48
Aplicaciones Especiales.....	49
Válvulas Para Líquido/Aire.....	50
Llenado de Líquido.....	51
Núcleos de Válvulas, Tapas, Adaptadores.....	52
Ojales con Reborde, Tuercas Hexagonales, Arandelas.....	53
Válvulas de Tanques y Calzadores de Talón.....	54
Indicadores de Servicio.....	55-56
Indicadores de Cuadrante y Digitales.....	57
Indicadores, Indicadores de Profundidad de Banda.....	58
Herramientas de Diámetro Grande.....	59
Mandril Neumático de Diámetro Grande.....	60
Mandril Neumático de Diámetro Estándar.....	61-63
Herramientas de Válvulas de Diámetro Estándar.....	64-65
Jaulas de Inflación.....	66-69
Sistemas de desinflamamiento.....	70
Sistema de Gestión de Llantas Haltec.....	71-73
Sistemas de Inflación.....	74-81
Inflación de Aviación.....	82-83
Herramientas de Torque.....	84-89
Acopladores y Boquillas.....	90-91
Tuercas de Rueda.....	92-96
Guardas de Rueda.....	96
Herramientas Para el Técnico.....	97
Alcoa.....	98-101
Gatos Hidráulicos, Equipo.....	102-107
Ken-Tool.....	108-113

# SISTEMAS DE VÁLVULAS DE LLANTAS

## ANTECEDENTES

El Sistema de Diámetro Súper Grande fue introducido en 1972 y fue diseñado para permitir significativamente un mayor flujo de aire que la Válvula de Diámetro Grande que se introdujo mucho antes. Hoy, los tamaños de los Vehículos y las llantas están aumentando de nuevo. En respuesta a los aumentos en el tamaño de las llantas, Haltec ha introducido dos sistemas nuevos de válvulas de llantas para que la inflación y desinflación de llantas mayores sea más fácil y más rápida que nunca: Diámetro-Z y Mega Diámetro.

## COMPARACIÓN DE SISTEMAS

La siguiente tabla muestra las características generales de los cuatro sistemas de válvulas:

SISTEMA DE VÁLVULA	VELOCIDAD DEL FLUJO (CFM)	ENCAJA AGUJERO DE VÁLVULA	TAMAÑO DE AGUJERO ROSCADO	INFLADOR ESPECIAL REQUERIDO	RECOMENDADO PARA TAMAÑO DE LLANTAS
DIÁMETRO GRANDE	22*	13/16"	1/2" NPT	-	11.25" - 29"
DIÁMETRO SUPER GRANDE	240	13/16"	1/2" NPT	IN-100/IN-95	20" hasta 57"
DIÁMETRO-Z	370	13/16"	1/2" NPT	Z12B/IN-95	33" hasta 57"
DIÁMETRO MEGA	550	15/16"	3/4" NPT	MB-8/IN-95	45" hasta 63"

\* La velocidad del flujo es sin el núcleo de la válvula instalado. Con núcleo, la velocidad del flujo es de 12 CFM. La velocidad del flujo en el Diámetro Súper Grande, Diámetro-Z, y las Válvulas Mega Diámetro fue probada con un compresor de aire con motor diesel de 750 CFM con la presión mantenida constante en 100 PSI.

## DIÁMETROS DEL FLUJO:

A continuación se muestra una sección transversal de los diferentes diámetros de flujo en los cuatro sistemas de válvulas. Cómo se logran estos mayores flujos de aire, a menudo utilizando el mismo tamaño de orificio del borde, se explicarán con más detalle en este catálogo:

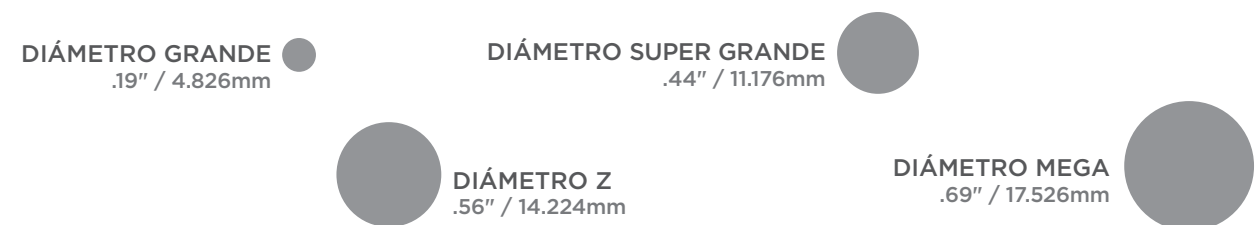

**AUMENTO EN LA VELOCIDAD DE FLUJO AHORRA TIEMPO DE INFLACIÓN. LA VELOCIDAD DE INFLACIÓN DEL DIÁMETRO SÚPER GRANDE ES TRES VECES MAS RÁPIDA QUE EN EL DIÁMETRO GRANDE.**



# SOLUCIONES DE MINERÍA

HALTEC fabrica sobre 30 infladores automáticos de llantas con el propósito de inflación general.

Como un fabricante de sistemas de válvulas especializados de llantas y soluciones de inflación a presión, Haltec Corporation ha sido el líder indiscutible de gestión de llantas y componentes para fuera de la carretera, minería, y construcción por 45 años. Innovaciones únicas diseñadas para minimizar el tiempo de inactividad han llevado al desarrollo de sistemas de válvulas de calidad superior y de ingeniería precisa que satisfacen cada necesidad del equipo pesado.

Haltec ofrece una gama completa de productos que comienza con Diámetro Grande, y aumenta al núcleo removible de válvulas Diámetro Súper Grande,

Diámetro-Z, y Diámetro Mega que encabezan las listas de inflación y desinflamiento con un increíble 550 CFM. Eso es 25 veces la velocidad de flujo de una válvula de diámetro grande, y estos sistemas de válvula se instalan en la mayoría de los casos sin aumentar el agujero original del aro. También, si se combina con uno de los infladores resistentes y fiables de nuestra extensa línea, como nuestro modelo de compensación de temperatura 89XTC, está claro que Haltec no se detiene al fabricar solo los componentes individuales de la más alta calidad, pero también ofrece soluciones completamente diseñadas y fabricadas para desafíos en un mundo real.

## INFLADORES AUTOMÁTICOS DE LLANTAS

89XTC-Inflador de Llantas con Compensador de Temperatura, diseñado para trabajar con un sensor de temperatura en línea y es diseñado especialmente para inflar llantas industriales y mineras más grandes que a menudo están constantemente en servicio y siempre operando caliente.

**89XTC - INFLADOR COMPENSADOR DE TEMPERATURA** Página 76



89XTC

## VÁLVULAS DE LLANTAS

R-520 es designado en Llanta y Aro como el CH-8. Es una parte integral del sistema cuando el CH-8 se remueve del conjunto de válvula con el adaptador Haltec IN-100A para utilizar la abertura más grande y el flujo de aire máximo.

**R-520 - ARMAZÓN DEL NÚCLEO DIÁMETROS SÚPER GRANDE** Página 27

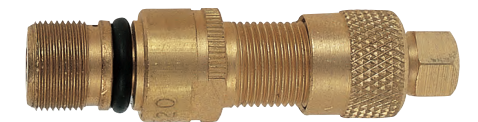

R-520

## INFLADOR

I-496-20 es el inflador IN-95 con manguera de 20'. Remueve con seguridad al operador lejos de la zona de explosión utilizando una manguera de 20'. Equipado con válvula de bola de cierre que permite al operador detener la inflación para la inspección adecuada de las llantas.

**I-496-20 - IN-95 INFLADOR CON MANGUERA DE 20'** Página 69



I-496-20



# SOLUCIONES DE FLOTA COMERCIAL

La necesidad de gestionar llantas y aros como un activo en lugar de un gasto es la preocupación de todo administrador de flota comercial. El truco es encontrar una empresa que puede proporcionar la combinación de calidad de los materiales de la válvula de llanta y el equipo de inflación el cual puede proporcionar este servicio de manera competitiva y consistente.

Haltec Corporation ofrece un programa completo de inflación y válvula de llanta diseñado específicamente para las necesidades únicas de cada flota. La combinación de la válvula de serie TV-550 con una tapa de flujo directo de válvula DS-1 proporciona un mejor sello de ojal con reborde para la válvula y una forma eficiente para comprobar y corregir el PSI.

Cuando se utiliza un 89XHB o un 89MTIS en el montaje y velocidad para inflar y alcanzar la presión máxima, la precisión y eficiencia del programa de gestión de llantas crece. Haltec puede mejorar aún más el proceso de "verificación de la flota" con nuestro Sistema de Gestión de Llantas basado en la web y con Bluetooth. Haltec puede crear una "Solución de Inflación de Llantas" para una flota de cualquier tamaño, ya que el programa de Gestión de Llantas de Haltec combina software personalizada con herramientas de inflación de llantas y profundidad de banda con Bluetooth



## INFLADORES AUTOMÁTICOS DE LLANTAS

Los infladores automáticos HALTEC proporcionan una herramienta de precisión para mantener adecuadamente infladas las llantas con precisión y alta velocidad. La Serie 89MTIS de fabricación personalizada infla 1-5 ruedas simultáneamente con una precisión de 0.3PSI. Un PSI preciso, debe ser el objetivo principal de todo programa de mantenimiento/inflación de llanta. El PSI en la llanta tiene que ser preciso y el método de inflación debe ser simple y rápido.

**89TOW-3Y TORRE DE INFLACIÓN DE MÚLTIPLES LLANTAS** Página 75

## VÁLVULAS DE LLANTAS Y TAPA DE FLUJO DIRECTO

Válvulas on abrazaderas recta utilizadas en ambos, aros desmontable y no montables. Para el agujero de válvula con diámetro de 0.625". Vástagos de válvula doblados también están disponibles.

**TV-500 — VÁLVULA RECTA CON ABRAZADERA** Página 42

La DS-1 tapa de válvula de circulación directa está diseñada para el servicio de llantas de alta presión para camiones. Sellos como una tapa de válvula de alta presión, sin embargo, ofrecen la comodidad de inflar a través de la extensión.

**TAPA DE SELLO DOBLE** Página 48

## INDICADORES Y MANDRILES NEUMÁTICOS

Los mandriles neumáticos de "Bloqueo Fácil" de HALTEC proporcionan una aplicación de fácil encendido/apagado con un mandril de diseño de bloqueo automático. El 89MTIS-3CHKIT ofrece una variedad de mandriles en ángulo para dar servicio a las necesidades de su flota.

**SERIE ES-300 MANDRILES NEUMÁTICOS** PÁGINA 79

## SOLUCIONES PERSONALIZADAS DE SOFTWARE

Haltec puede mejorar aún más el proceso de "verificación de la flota" con nuestro sistema de gestión de llantas basado en la web y con bluetooth. Haltec puede crear "una solución de inflación de llantas" para una flota de cualquier tamaño, ya que el programa de gestión de llantas de Haltec combina software personalizada con herramientas de inflación de llantas y profundidad de la banda con bluetooth.

## DISEÑO DE TALLER/SERVICIO DE INTEGRACIÓN DE PRODUCTO

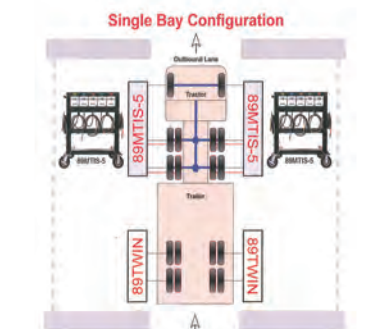
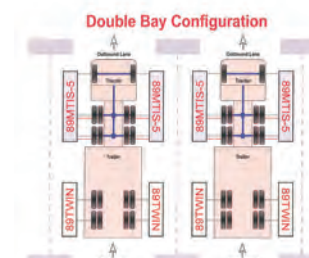
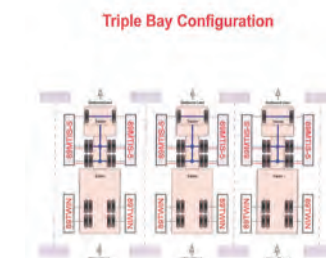

89TOW-3Y



TV-500



DS-1



89MTIS-3CHKIT





# SOLUCIONES DE PASAJERO Y CAMIONES LIVIANOS

Haltec Suministra distribuidores y redes de distribuidores con los productos necesarios para el servicio de todas las marcas y modelos de pasajeros y camiones ligeros. Nuestra diversa oferta de productos incluye la solución principal para la gestión de nuestros infladores de llantas automáticos que proporcionan inflación precisa y aseguran la seguridad y comodidad de los clientes de llantas profesionales.



89-TWIN-DS

## INFLADORES AUTOMÁTICOS DE LLANTAS

El sistema de inflación de llantas individual más popular de Haltec. La solución perfecta de inflación para cualquier centro de lubricación rápida, concesionario de automóviles o de servicio de llantas. Rápido, eficiente, y PSI preciso.

**89XDA/89MXA - INFLADORES AUTOMÁTICOS**  
Página 75



89XDA



89MXA

## MANDRILES NEUMÁTICOS

Este mandril cuenta con la famosa pinza de estilo europeo con conector hembra de latón de 1/4". Compacto, resistente y fácil de usar, este mandril está disponible ya sea cerrado (CH-360) o abierto (CH-360OP). Utiliza la arandela de reemplazo LELOC-RUBBER.

**CH-360OP - MANDRIL NEUMÁTICO DE CLIP**  
Página 61



CH-360OP

## MANGUERA DE INFLACIÓN

Manguera de 24' se utiliza con el 89MXA y 89XDA equipado con CH-360OP mandril con bloqueador de latón

**89HKC-24 - 24' MANGUERA RECTA CON ACOPLADOR Y CH-360OP MANDRIL NEUMÁTICO** Page 80



89HKC-24

## VÁLVULAS DE ENCAJE

Las válvulas de encaje son de goma de alta calidad resistente al ozono para resistir condiciones duras.

**TV-413-1 1/4" ENCAJE DE GOMA** Página 42



TV-413



TV-413CH



# SOLUCIONES DE INFLACION DE AVIACION

Haltec Corporation ha diseñado una familia de hardware de llantas y productos de inflación específicos para las necesidades únicas en las industrias de aviación y aeroespacial. Proporcionamos servicios de diseño, ingeniería y fabricación directamente a fabricantes de aviones, aerolíneas y contratistas militares y aeroespaciales. Nuestro sistema automatizado de inflado de llantas es capaz de inflar con precisión llantas de 5 a 305 PSI mientras descarga todos los parámetros de inflación en un programa de software fácil de usar. Están disponibles varias longitudes de conjuntos de mangueras y se pueden combinar con una serie de mandriles de aire de calidad superior que encajan firmemente y de manera segura a la válvula de

la llanta. Haltec se adhiere estrictamente a todas las especificaciones de llantas y aros cuando fabricamos nuestros sistemas de válvulas. Todos los sistemas de gestión de inflado de llantas Haltec son capaces de integrar los datos de cualquiera de nuestros productos de instrumentación de torque digital. Nuestra línea de DTI proporciona un "nivel de ingeniería de precisión en manos de cualquier técnico". La oferta de productos de torque de Haltec incluye herramientas Zigby y Bluetooth bidireccionales y procesos de aparejamiento de torque certificados por ISO. Colectivamente, estos productos brindan una precisión, seguridad y un eficiente proceso para dar servicio a conjuntos y componentes de ruedas de aeronaves.

## CARRITO DE INFLACIÓN MÓVIL

El carrito de inflación móvil 89-F17 es ideal para el mantenimiento móvil de llantas de aeronaves. Carga dos cilindros altos de nitrógeno y se puede utilizar con todos los infladores de Haltec.

### 89-F17 CARRITO DE INFLACIÓN MÓVIL

Página 83

## VÁLVULAS DE AVIACIÓN

Válvulas para llantas de aeronaves de acero inoxidable con un diseño de gran diámetro que aumenta la eficiencia al maximizar el flujo de aire y el ahorro de tiempo. Completo con núcleo A-145 y tapa A-158. Para aros roscados de 1/2"-20.

A-145 Página 82

A-158 Página 82

TV-780-03 Página 82

TV-781-03 Página 82

## MANDRILES NEUMÁTICOS PARA AVIACIÓN

H-5265 (DIÁMETRO ESTÁNDAR) Página 82

Mandril neumático abierto especialmente diseñado para que cierra sobre las roscas de la tapa del vástago de la válvula de diámetro estándar cuando la manga deslizante se empuja hacia adelante. El mandril se libera cuando la manga se tira hacia atrás.

H-4660B (DIÁMETRO GRANDE) Página 82

Mandril abierto con un sello durómetro alto. Se cierra de forma segura en la válvula cuando está montado virado en las roscas. Tiene un mayor flujo de aire y el asiento no se puede expulsar si falla el sello. Rosca hembra de NPT de 1/4".

CH-410 (DIÁMETRO ESTÁNDAR) & CH-425 (DIÁMETRO GRANDE) Página 82

Enrosca en la válvula. Diseñado para la inflación en aeronaves. Tiene rosca hembra NPT de 1/4". Presión máxima operacional hasta 300 PSI.



89-F17



A-158



A-145



TV-780-03



TV-781-03



H-5265

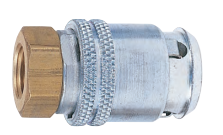

H-4660B



CH-410



CH-425



P. 15



# COMPONENTES DEL SISTEMA DE DIÁMETRO GRANDE DE HALTEC

EL SISTEMA DE VÁLVULAS DE DIÁMETRO GRANDE ES EL MÁS ANTIGUO DE LOS CUATRO SISTEMAS DE VÁLVULAS DE LLANTAS DE TODOTERRENO. A CONTINUACIÓN SE PRESENTAN LOS COMPONENTES BÁSICOS DE UN SISTEMA DE VÁLVULAS DE DIÁMETRO GRANDE

- 1 Hay dos diseños básicos de spuds:
- a. El spud con abrazadera estándar (H-41)
  - b. El spud para roscar (C-10)

- 2 En uno de estos spuds usted enrosca una Válvula de Pivote de Diámetro Grande. Mientras todas las Válvulas de Diámetro Grande varían en ángulo, longitud, y apariencia, todas ellas tienen la función de girar. Una junta tórica sella dentro del spud de la válvula y se aprieta hacia abajo con una tuerca giratoria.

- 3 Para darle mantenimiento al interior doble hay tres tipos de extensiones que se ofrecen:
- a. Una extensión rígida (Serie 867)
  - b. Una extensión que dobla con la mano (Serie 753S)
  - c. Una extensión flexible (Serie 810F)

Todas las Válvulas de Diámetro Grande pueden ser mantenidas con cualquiera de los mandriles neumáticos de Diámetro Grande, indicadores y herramientas que se encuentran en el Catálogo Haltec. Al igual que con todos los sistemas de válvulas de todoterreno, hay muchos productos personalizados disponibles. Usted también encontrará en uso muchas extensiones personalizadas.

## BASES DE VÁLVULA DE ARO 1

**H-41 BASE DE VÁLVULA DE ARO SIN TUBO TR-SP-2**  
Acopla agujero de anillo de 3/16". Se utiliza en todas la válvulas Giratorias de Largo Diámetro..

**C-10 DIÁMETRO GRANDE BASE DE VÁLVULA DE ENROSCAR TR-SP-3**  
Enrosca en aro con un agujero roscado de 1/2" NPT. Pueden ser reemplazados sin desmontar la llanta.



## VÁLVULAS DE PIVOTE DE DIÁMETRO GRANDE 2

### VÁLVULAS DE PIVOTE DE UN SOLO ÁNGULO

NÚM. HALTEC	NÚM. TR	ÁN-GULO DE PIVOTE	"L" LONGITUD HORIZ.		"H" ALTURA VERTICAL	
			PULGADAS	MM	PULGADAS	MM
N-1418	-	74°	1 3/4	44.5	15/64	27.4
WH-300-J-650	J-650	80°	3 1/8	79.4	15/64	27.4
WH-300-J-653	J-653	80°	2 1/2	63.5	15/64	27.4
WH-300-J-657	J-657	80°	4	101.6	15/64	27.4
WH-300-4 1/2	-	80°	4 1/2	114.3	15/64	27.4
WH-300-J-658	J-658	80°	5 1/2	139.7	15/64	27.4
WH-300-9	-	80°	9	228.6	15/64	27.4
WH-44-6	-	strt.	6	152.4		
WH-45-2 1/2	J-4000-2 1/2	90°	2 1/2	63.5	15/64	27.4
WH-45-4	J-4000-4	90°	4	101.6	15/64	27.4
WH-45-4 1/2	J-4000-4 1/2	90°	4 1/2	114.3	15/64	27.4
WH-45-5	J-4000-5	90°	5	127	15/64	27.4
WH-45-6	J-4000-6	90°	6	152.4	15/64	27.4
WH-45-7 1/2	J-4000-7 1/2	90°	7 1/2	190.5	15/64	27.4
WH-45-8	J-4000-8	90°	8	203.2	15/64	27.4
WH-45-9	J-4000-9	90°	9	228.6	15/64	27.4
WH-45-10	J-4000-10	90°	10	254	15/64	27.4
WH-45-10 1/2	J-4000-10 1/2	90°	10 1/2	266.7	15/64	27.4
WH-45-12	J-4000-12	90°	12	304.8	15/64	27.4
WH-45-13	J-4000-13	90°	13	330.2	15/64	27.4
WH-45-24	J-4000-24	90°	24	609.6	15/64	27.4
WH-45-28	J-4000-28	90°	28	711.2	15/64	27.4
WH-45-29 1/2	J-4000-29 1/2	90°	29 1/2	749.3	15/64	27.4
WH-45-30	J-4000-30	90°	30	762	15/64	27.4
WH-45-32	J-4000-32	90°	32	812.8	15/64	27.4
WH-45-36	J-4000-36	90°	36	914.4	15/64	27.4
WH-46-J-651	J-651	90°	4 11/16	119	117/64	32.1
WH-46-4 1/2	-	90°	4 1/2	114.3	117/64	32.1
WH-46-9	-	90°	9	228.6	117/64	32.1
WH-47-J-652	J-652	86°	5 1/2	139.7	15/64	27.4
WH-47-4 1/2	-	86°	4 1/2	114.3	15/64	27.4
WH-47-9	-	86°	9	228.6	15/64	27.4
WH-48-J-655	J-655	74°	3 1/8	79.4	15/64	27.4
WH-49-J-654	J-654	60°	3 1/8	79.4	15/64	27.4
WH-50-J-659	J-659	90°	3 1/2	88.9	157/64	50.4
WH-50-J-660	J-660	90°	8 3/4	222.3	157/64	50.4
WH-50-6	-	90°	6	152.4	157/64	50.4
WH-50-7 1/2	-	90°	7 1/2	190.5	157/64	50.4
WH-51-J-668	J-668	90°	4 11/16	119	51/8	130.2
WH-52-2	-	25°	2	50.8	15/64	27.4
WH-53-5 1/2	-	80°	5 1/2	139.7	121/64	33.8
WH-54-6	-	90°	6	152.4	2 25/64	60.8
WH-55-2 1/2	-	90°	2 1/2	63.5	2 25/64	60.8
WH-55-8 1/2	-	90°	8 1/2	216.2	2 25/64	60.8
WH-56-3	-	65°	3	76.2	15/64	27.4
WH-57-3	-	80°	3	76.2	15/64	27.4
WH-58-2 1/2	-	60°	2 1/2	63.5	2 1/8	54
WH-59-J-656	J-656	90°	3 11/16	93.7	2 5/8	66.7

### CONSEJO TÉCNICO

TODAS LAS VÁLVULAS DE DIÁMETRO GRANDE SE PUEDEN UTILIZAR CON CUALQUIERA DE LAS BASES DE VÁLVULAS DE AROS ILUSTRADAS ANTERIORMENTE



Se puede ordenar cualquier otra longitud. Toda válvula está equipada con un núcleo y tapa hexagonal. Para medidas sobre 6", se suministran 2 tuercas de bloqueo





WH-70-J-664

VÁLVULAS DE PIVOTE DE ÁNGULO DOBLE

NÚM. HALTEC	NÚM. TR	ÁNGULO DEL DOBLE	PULGADAS HORIZONTALES	LONGITUD MM	PULGADAS VERTICALES	ALTURA MM
WH-70-J-661	J-661	82°-8°	4 1/2	114.3	1 5/64	27.4
WH-70-J-661-10 1/2	-	82°-8°	10 1/2	266.7	1 5/64	27.4
WH-70-J-661-25 1/2	-	82°-8°	25 1/2	647.7	1 5/64	27.4
WH-70-J-661-28	-	82°-8°	28	711.2	1 5/64	27.4
WH-70-J-664	J-664	90°-13°	8 3/4*	222.3	1 5/64	27.4
WH-70-J-664-12 1/2	-	90°-13°	12 1/2*	317.5	1 5/64	27.4
WH-70-J-667	J-667	90°-11°	7 1/2*	190.5	1 5/64	27.4
WH-71-J-9	-	55°-35°	9	228.6	1 33/64	38.5
WH-72-J-21 1/4	-	70°-20°	21 1/4	539.8	1 5/64	27.4
WH-72-J-28	-	70°-20°	28	711.2	1 5/64	27.4
WH-73-J-21 1/4	-	60°-30°	21 1/4	539.8	1 3/8	34.9

\*Angulo desde el aro

Se puede ordenar cualquier otra longitud. Toda válvula esta equipada con núcleo y tapa hexagonal. Para medidas sobre 6", se suministran 2 tuercas de bloqueo.



WH-75-J-662

VÁLVULAS DE PIVOTE DE ANGULO TRIPLE

NÚM. HALTEC	NÚM. TR	ÁNGULO DEL DOBLE	PULGADAS HORIZONTALES	LONGITUD MM	PULGADAS VERTICALES	ALTURA MM
WH-75-J-662	J-662	90°-20°-20°	14	355.6	1 5/64	27.4
WH-75-J-662-10 1/2	-	90°-20°-20°	10 1/2	266.7	1 5/64	27.4
WH-75-J-663	J-663	90°-8°-8°	25	635	1 5/64	27.4
WH-75-J-665	J-665	90°-13°-13°	32	812.8	1 5/64	27.4
WH-75-J-666	J-666	84°-6°-31°-31°	20 1/8	511.2	1 5/64	27.4

VÁLVULAS ESPECIALES DE HIDRO-INFLACIÓN

Diseñadas para llenar llantas rápidamente con líquido. No tiene un núcleo de válvula. Directo a través de una apertura de 5/16" sellado con junta tórica especial Núm. A-151. Se utiliza en llantas de cargador junto con una Válvula de Aire de Diámetro Grande similar.

VÁLVULA DE AIRE AGUA

Se utiliza junto con WH-330-J-694 válvula de Diámetro Grande.

NÚM. HALTEC	NÚM. TR	ÁNGULO DEL DOBLE	"L" LONGITUD HORIZ.		TAPA
			PULGADAS	MM	
WH-JF-994	JF-994	28°	3 1/2	88.9	A-151



WH-JF-994

VÁLVULAS DE AIRE DE ÁNGULO GRANDE, DE GRAN RADIO, UTILIZADA CON 977S

Toda válvula acoplan un agujero de válvula de aro de 13/16". Utiliza núcleo de válvula A-145 y tapa 149.

NÚM. HALTEC	NÚM. TR	ÁNGULO DEL DOBLE	"L" LONGITUD		"H" ALTURA	
			PULGADAS	MM	PULGADAS	MM
114S-5 1/2	90°	5 1/2	139.7	2	50.8	
114S-11	90°	11	279.4	2	50.8	

Se puede ordenar en cualquier longitud



114S-5 1/2

VÁLVULAS DE LÍQUIDO AIRE DE ÁNGULO GRANDE, DE GRAN RADIO

Utiliza Diámetro Súper Grande T-81 base de válvula (TR-SP-8). Utiliza tapa A-151.

NÚM. HALTEC	ÁNGULO DEL DOBLE	"L" LONGITUD		"H" ALTURA	
		PULGADAS	MM	PULGADAS	MM
977S-5 1/2	90°	5 1/2	139.7	2	50.8
977S-11	90°	11	279.4	2	50.8

Se puede ordenar en cualquier longitud



977S-5 1/2

VÁLVULAS ESPECIALES

JD-2

La válvula de torre con múltiples dobles de diámetro estándar se adapta a un orificio de válvula de 13/16".



JD-2

OSH-4

La válvula de torre con múltiples dobles de diámetro estándar y doble terminal se adapta a un orificio de válvula de 13/16".



OSH-4

AMG-4

La válvula de torre de diámetro estándar con dos dobles se adapta a un orificio de válvula de 13/16".



AMG-4

HUT-1

Válvula de torre de diámetro estándar con multiples dobles se adapta a un orificio de válvula de 13/16".



HUT-1

N-1609

Válvula de torre de diámetro grande de un solo doble se adapta a un orificio de válvula de 13/16".



N-1609

Toda Válvula Completa Con Núcleo, Tapa, Tuerca de Base de Válvula, y Ojal con Reborde.



WH-330-J-691



DS-400-SEGMENTO



WH-44-SEGMENTO

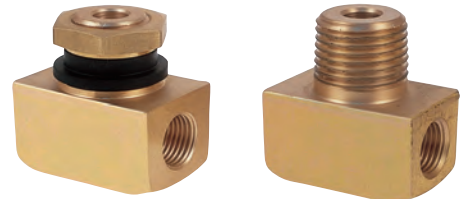

DS-385

DS-390



T-670

H-43



H-47

SISTEMA DE VÁLVULA DE CORTE GRANDE

NÚM. HALTEC	NÚM. TR	ÁNGULO DEL DOBLE 1	COMPENSACIÓN		LONGITUD HORIZONTAL		ÁNGULO DEL DOBLE 2
			PGA	MM	IN	MM	
WH-330-J-690	J-690	28°	9/16	14.3	4 11/16	119.1	28°
*WH-330-J-691	J-691	18°	-	-	3 5/16	84.1	-
*WH-330-J-691B	J-691	18°	-	-	8 1/2	203.2	-
WH-330-J-692	J-692	28°	9/16	14.3	4 11/16	119.1	18°
WH-330-J-693	J-693	60°	1	25.4	5	127	60°
*WH-330-J-694	J-694	28°	-	-	3 1/2	88.9	-
WH-330-J-695	J-695	50°	1	25.4	4 1/8	104.8	50°
WH-330-J-696	J-696	42°	29/32	23	4 1/4	108	42°

\*\*Un solo ángulo

BASE DE VÁLVULA DOBLE

DS-400-SEGMENTO

Esta base de válvula doble de Diámetro Grande elimina la mayoría de los taponamientos de válvulas de Diámetro Grande, que ocurren en el ángulo de las válvulas tipo pivote de Diámetro Grande.

WH-44 SEGMENTO EXTENSIÓN RÍGIDA PARA BASE DE VÁLVULA DOBLE

Se puede ordenar de cualquier longitud.

DS-385

Para aros con agujeros escariados en el diámetro externo del aro.

DS-390

Para aros con agujero de rosca cónica para tubos de 1/2".

H-43

Tapón de Base de Válvula Doble

VÁLVULA PARA LLANTA DE CARGADOR T-670

Válvula de llanta para cargador completa con núcleo, tapa hexagonal, y junta tórica. Tamaño de rosca es 1 1/16"-12.

NÚM. HALTEC	ALTURA		TAPA
	PULGADAS	MM	
T-670	1 25/32	45.4	A-149

VÁLVULA DE TANQUE H-47

Válvula tipo enroscar con rosca macho de 1/4". Completa con el núcleo y tapa.

NÚM. HALTEC	NÚM. TR	ALTURA	
		PULGADAS	MM
H-47	J-671	1 19/32	40.5
H-47L		2.1	53.3

VÁLVULAS RECTAS

H-41

Base de válvula sin tubo, utilizada con todas las válvulas de pivote de Diámetro Grande. Acopla un agujero de aro de 13/16".

H-42

Válvula recta, equipada con núcleo y tapa hexagonal.

H-45

Base y válvula completa. Consiste de H-41 y H-42.

NÚM. HALTEC	NÚM. TR	ALTURA	
		PULGADAS	MM
H-41	SP-2	11/16	15.8
H-42	TRJ-670-2	1 1/2	38.1
H-45	TRJ-670-3	1 5/8	41.3

EXTENSIONES DOBLABLE A MANO

Equipado con 2 tuercas de bloqueo y tuerca hexagonal de sello de 3/4". Un sello de junta de teflón sella el extremo de la válvula, el sello principal en la tuerca de sellado es forzado en las roscas para un sello secundario, positivamente bloqueando extensión a la válvula. La tapa y el núcleo no están incluidos. Estos deben ser removidos de la válvula y transferidos a la extensión. La extensión debe estar anclada al aro.

Se pueden ordenar otras longitudes.

NÚM. HALTEC	LONGITUD EFECTIVA	
	PULGADAS	MM
753S-3 1/2	3 1/2	89.6
753S-4	4	101.6
753S-4 1/2	4 1/2	114.3
753S-8	8	203.2
753S-9	9	228.6
753S-10	10	254
753S-11 1/2	11 1/2	292.1
753S-12	12	304.8
753S-13 1/2	13 1/2	342.9
753S-16	16	406.4
753S-17	17	431.8
753S-17 1/2	17 1/2	444.5
753S-18	18	457.2
753S-18 1/2	18 1/2	469.9
753S-19	19	482.6
753S-20 1/2	20 1/2	520.7
753S-21	21	533.4
753S-21 1/2	21 1/2	546.1
753S-22 1/2	22 1/2	571.5
753S-23	23	584.2
753S-23 1/2	23 1/2	596.9
753S-24 1/2	24 1/2	622.3
753S-25	25	635.3
753S-29 1/2	29 1/2	749.3
753S-32	32	812.8

CONSEJO TÉCNICO

LA MAYOR RESTRICCIÓN DE FLUJO EN CUALQUIER SERVICIO DE INFLACIÓN/DEFLACIÓN ES EL DIÁMETRO DE LA VÁLVULA Y/O EL NÚCLEO DE LA VÁLVULA.



H-41



H-42



H-45

CONSEJO TÉCNICO

LA TUERCA HEXAGONAL DE SELLO DE 3/4", 463, SE INCLUYE CON CADA EXTENSIÓN. LA TUERCA VIENE CON UNA ARANDELA QUE FORMA UN SELLO HERMÉTICO ENTRE LA EXTENSIÓN Y LA VÁLVULA. TAMBIÉN ACTÚA COMO UN BLOQUEO, PARA PREVENIR QUE LA EXTENSIÓN SE AFLOJE. PARA LOS FINES DE ENVÍO, LA TUERCA DE SELLADO 463 SE ENROSCA EN LA EXTENSIÓN, PERO CUANDO EN USO SE DEBE MOVER A LA VÁLVULA ANTES DE INSTALAR LA EXTENSIÓN.



753S- SEGMENTO

## EXTENSIÓN RÍGIDA DE LATÓN

Toda extensión de latón se utiliza cuando se monta en línea recta con la válvula. Espiga deflectora de tamaño completo abre el núcleo en la válvula durante mantenimiento. Equipado con tapa hexagonal y 2 tuercas de bloqueo en las extensiones mayores a 5" de largo. El sello de reemplazo está disponible (parte #F-454)

Se pueden ordenar otras longitudes.



867-SEGMENTO

### EXTENSIONES RÍGIDAS DE LATÓN

NÚM. HALTEC	LONGITUD EFECTIVA	
	PULGADAS	MM
867-1 1/4	1 1/4	31.8
867-1 1/2	1 1/2	38.1
867-2	2	50.8
867-2 1/2	2 1/2	63.5
867-3	3	76.2
867-3 3/8	3 3/8	85.7
867-4	4	101.6
867-4 1/2	4 1/2	114.3
867-5	5	127
867-5 9/16	5 9/16	141.3
867-6	6	152.5
867-6 7/8	6 7/8	174.6
867-7 1/4	7 1/4	184.2
867-7 3/4	7 3/4	196.8
867-8	8	203.2
867-8 1/2	8 1/2	216.2
867-9	9	228.6
867-10	10	254
867-10 3/4	10 3/4	273
867-12	12	304.8
867-12 1/2	12 1/2	317.5
867-16	16	406.4
867-18 7/8	18 7/8	479.4
867-22 1/2	22 1/2	571.5
867-24 1/2	24 1/2	622.3

## EXTENSIÓN FLEXIBLE

Hecho con manguera de goma dura y accesorios de tipo hidráulico reutilizables. Equipado con 2 tuercas de bloqueo y una tuerca hexagonal de sello de 3/4". Una junta de teflón sella el extremo de la válvula. El sello principal en la tuerca de sellado es forzado en las roscas para un sello secundario, positivamente bloqueando extensión a la válvula. La tapa y el núcleo no están incluidos. Estos deben ser removidos de la válvula y trasferido a la extensión.

Se pueden ordenar otras longitudes.



810F-SEGMENTO

### EXTENSIONES FLEXIBLES

NÚM. HALTEC	LONGITUD EFECTIVA	
	PULGADAS	MM
810F-8	8	203.2
810F-9	9	228.6
810F-10	10	254
810F-11 1/2	11 1/2	292.1
810F-12	12	304.8
810F-13 1/2	13 1/2	342.9
810F-16	16	406.4
810F-17	17	431.8
810F-17 1/2	17 1/2	444.5
810F-18	18	457.2
810F-18 1/2	18 1/2	469.9
810F-19	19	482.6
810F-20 1/2	20 1/2	520.7
810F-21 1/2	21 1/2	546.1
810F-22 1/2	22 1/2	571.5
810F-23	23	584.2
810F-23 1/2	23 1/2	596.9
810F-24 1/2	24 1/2	622.3
810F-25	25	635
810F-29 1/2	29 1/2	749.3
810F-32	32	812.8
810F-40	40	1016

### VÁLVULAS DE PIVOTE CON ÁNGULOS PERSONALIZADOS Y EXTENSIONES PARA CATERPILLAR (VÁLVULAS OE)

NÚM. HALTEC	LONGITUD TOTAL (PULGADAS)	NÚMERO DE ÁNGULOS	TIPO
WHG-1450VC	32 7/8	5	Válvula
WHG-4985VC	19 3/4	4	Válvula
WHG-5112VC	28 3/8	4	Válvula
WHG-5200VC	27	5	Válvula
WHG-5410VC	31 9/16	5	Válvula
WHG-5420VC	33	5	Válvula
WHG-8018VC	26 3/4	4	Válvula
WHG-8019VC	8	1	Válvula
WHG-8852VC	18 9/16	4	Válvula
WHG-9440VC	27	5	Válvula
WHG-9470VC	31 1/2	5	Válvula
WHD-0585EC	17 15/16	4	Extensión
WHD-5008EC	17 13/16	4	Extensión
WHD-5922EC	15 1/4	5	Extensión
WHD-7103EC	16 1/4	4	Extensión
WHD-7601EC	16 3/4	4	Extensión
WHD-7602EC	14 1/4	4	Extensión
WHD-7940EC	19	5	Extensión
WHD-7948EC	20 5/8	4	Extensión
WHD-7949EC	28 7/8	4	Extensión
WHD-8262EC	28 1/2	6	Extensión
WHD-9903EC	16 7/8	4	Extensión
WHD-82131EC	16 1/2"	4	Extensión

### VÁLVULAS DE DIÁMETRO GRANDE DE ENROSCAR PARA TUBOS INTERIORES

NÚM. HALTEC	NÚM. TR	(A) ANGULO DEL PIVOTE	(B) ALTURA VERT.		(C) LONGITUD HORIZ.	
			PU	MM	PU	MM
LB-216*	J-1014	Rec.	1 29/32	48.4	-	-
LB-217*	J-1076A	Rec.	4 5/32	105.6	-	-
LB-218*	J-1076B	86°	1 1/8	28.6	3 1/4	82.6
LB-219*	J-1076C	90°	1 1/2	38.1	2 7/8	73
LB-220*	J-1076D	90°	2 1/16	52.4	2 5/16	58.7
LB-221*	J-1076E	88°	1 3/8	34.9	3	76.2
LB-223*	J-1175A	Rec.	5 9/32	134.1	-	-
LB-224*	J-1175B	82°	1 1/4	31.8	4 1/4	108
LB-225*	J-1175C	88°	1 3/8	34.9	4 1/8	104.8
LB-226*	J-1078A	Rec.	5 25/32	146.8	-	-
LB-227*	J-1078B	82°	1 3/8	34.9	4 5/8	117.5
LB-228*	J-1078C	90°	1 1/8	28.6	4 7/8	123.8
LB-229*	J-1179A	Rec..	6 13/32	162.7	-	-
LB-230*	J-1179B	88°	1 3/8	34.9	5 1/4	133.4
LB-231*	J-1179C	86°	1 3/8	28.6	5 1/2	139.7

### H-4000 ADAPTADOR

El adaptador H-4000 convierte tubos que tienen la base de válvula tipo SP-1000 para que acepten válvulas de pivote de Diámetro Grande. Equipado con la arandela BW-18 y utilizado con ranuras de anillos.

El adaptador H-4000-1 es idéntico al H-4000 excepto sin la arandela puente y la tuerca octagonal.

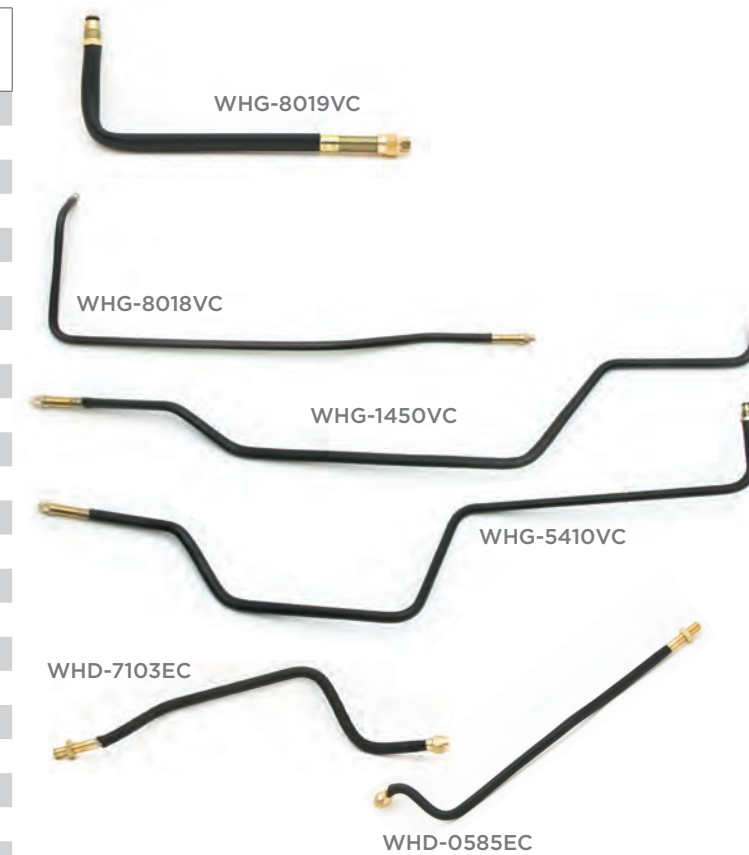

Se suministran estas válvulas en forma angular o rectas listas para la instalación en los tubos. Equipadas con el núcleo de válvula A-145 y tapa hexagonal A-149. Utilizado con la base de válvula de tubo SP-1000.



LB-227\*



H-4000



H-4000-1

**CONSEJO TÉCNICO**

UNA VÁLVULA DE LLANTA ESPECIALMENTE DISEÑADA PERMITE EL CHEQUEO VISUAL CONSTANTE DE PRESIÓN. PARA PODER UTILIZAR EL INDICADOR PT DEBE UTILIZAR UNA VÁLVULA DE LLANTA PT ESPECIAL.



INDICADOR PT CON VÁLVULA

**INDICADOR PT**

El Sistema de Válvula PT es un diseño que permite que la presión de llanta sea monitoreado con un indicador de caratula de fácil lectura, lleno de líquido, conectado a la válvula. El indicador PT se ordena por separado. Viene con indicador y tuerca. Calibrado a 0-160 PSI.

El indicador y válvula PT se puede utilizar en la mayoría de las aplicaciones de Diámetros Grande, Súper Grande y Diámetro Z.

Este indicador se monta en válvulas especialmente diseñadas de estilo PT que permiten chequeo visual de la presión de llantas también aun permite inflación, deflación, y chequeos manuales de presión sin quitar el indicador.

El indicador PT tiene un cuerpo de aluminio todo anodizado, y está completamente sellado para evitar que la humedad empañe el cuadrante que brilla en la oscuridad.

El indicador PT está lleno de líquido para prevenir daño por la vibración.

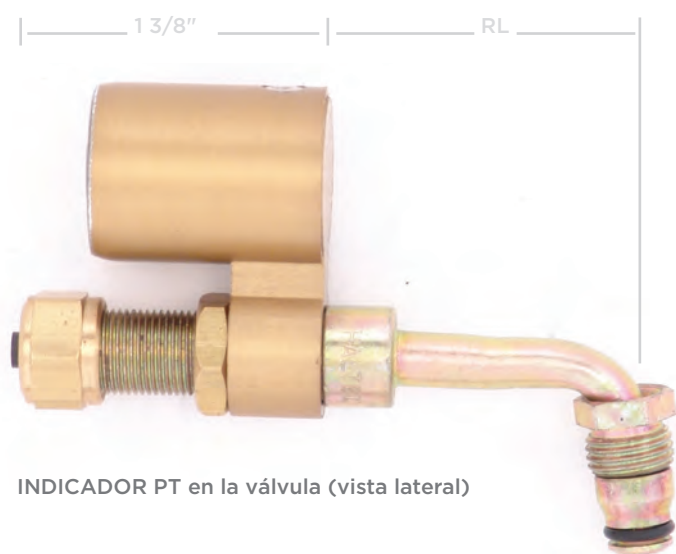

INDICADOR PT en la válvula (vista lateral)

Cuando ordene válvulas para para un conjunto de aros de dirección, compruebe la medición de la longitud trasera (RL) para que el dispositivo pase por la argolla de la válvula. Esto es importante en algunos aros delanteros de camión y llantas traseras de montacargas o movedor de contenedor.

**CONSEJO TÉCNICO**

DESPUÉS DE COMBUSTIBLE, LAS LLANTAS SON MUCHAS VECES EL MAYOR GASTO DE UNA FLOTA. LA MEJOR FORMA DE ASEGURAR LA VIDA MÁXIMA DE LLANTAS ES A TRAVÉS DE LA INFLACIÓN ADECUADA. USANDO UNA VÁLVULA PT Y UN CONJUNTO DE INDICADOR, EL MONITOREO JAMÁS HA SIDO MAS FÁCIL. USE EL INDICADOR PT PARA CHEQUEOS DIARIOS Y UN MEDIDOR MAESTRO INDEPENDIENTE PARA CHEQUEOS SEMANALES Y PODRÁ DARSE CUENTA DE PÉRDIDA DE AIRE ANTES DE QUE PUEDA CAUSAR DAÑO PERMANENTE A LAS LLANTAS.

AL SELECCIONAR LA VÁLVULA PT CORRECTA PARA LA APLICACIÓN, UN INDICADOR PUEDE INSTALARSE PRÁCTICAMENTE EN CUALQUIER MAQUINA SIN QUE EL INDICADOR ESTÉ VULNERABLE A LOS DAÑOS. EN ALGUNOS SITIOS DE TRABAJO LA PRESIÓN DE AIRE CASI NUNCA SE CHEQUEA HASTA QUE SE NOTA VISUALMENTE Y POR ESTE TIEMPO, DAÑO PERMANENTE A LAS LLANTAS HA OCURRIDO. EL CONJUNTO INDICADOR Y VÁLVULA PT ELEVARE EL NIVEL DE CONCIENCIA DE LOS OPERADORES DE MAQUINAS, HACIENDO MAS FÁCIL PARA ELLOS RECONOCER UNA LLANTA BAJA ANTES QUE EL DAÑO ESTÉ HECHO

**CUELLO DE BLOQUEO PTC**

Cuando el indicador no se está utilizando, se puede instalar un cuello de bloqueo PTC para prevenir la pérdida de aire. Hexagonal de 5/8".



PTC

**PT-R-520**

Todas las válvulas PT tienen juntas tóricas de uretano de operación sin problema en el tubo de la válvula. Para aplicaciones de Súper Diámetro Grande, ordene el revestimiento del núcleo PT-R-520. Compatible para usar con IN-100 and IN-95.

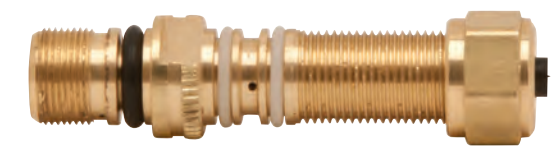

PT-R-520

**PT-EX**

La extensión de Diámetro Grande de 1 5/8" de longitud efectiva para permitir la instalación en válvulas existentes.

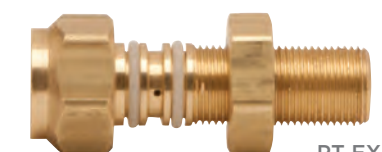

PT-EX

**PT-EX-DP**

Idéntica a la ilustrada arriba, pero viene equipada con una espiga deflectora, por lo tanto el núcleo no necesita ser removido de la válvula.

**SISTEMAS DE VÁLVULA PT**

- Otras válvulas y tamaños están disponibles
- Para ordenar otras válvulas, añada el prefijo "PT" al número de válvula Haltec
- Monte la válvula al conjunto de llanta y rueda antes de instalar el medidor PT a la válvula PT.

NÚM. HALTEC	DESCRIPCIÓN	TAPA
Indicador PT	Indicador con tuerca para uso con válvulas PT, 0-160 PSI	-
PTC	Cuello de bloqueo para válvulas PT cuando el indicador no está conectado	-
PT-300-J-650	WH-300-J-650 con estrías PT y juntas tóricas	A-150
PT-45-6	WH-45-6 con estrías PT y juntas tóricas	A-150
PT-330-J-690	WH-330-J690 con estrías PT y juntas tóricas	A-150
PT-H-42	H-42 con estrías PT y juntas tóricas	A-150
PT-753S-6	753S-6 con estrías PT y juntas tóricas	A-150
PT-R-520	R-520 con estrías PT y juntas tóricas para Diámetro Super Grande	A-150
PT-330-3 1/2	Válvula estilo torre con longitud efectiva de 3 1/2"	A-150



PT-45-6

El agujero de la válvula PT permite que el indicador provea medidas continuas de la presión.



PT-330-3 1/2

**TL-634**

Aprieta la tuerca para sostener el indicador PT en el conjunto de la válvula. También aprieta la tapa A-150 y el cuello PTC.



TL-634

**PT-Z10 DIÁMETRO Z REVESTIMIENTO DEL NÚCLEO**

Todas las válvulas PT tienen juntas tóricas de uretano de operación sin problema en el tubo de la válvula. Para aplicaciones de Diámetro Z, ordene el revestimiento del núcleo PT-Z10. Compatible para usar con Z12-B y IN-95A.



PT-Z10

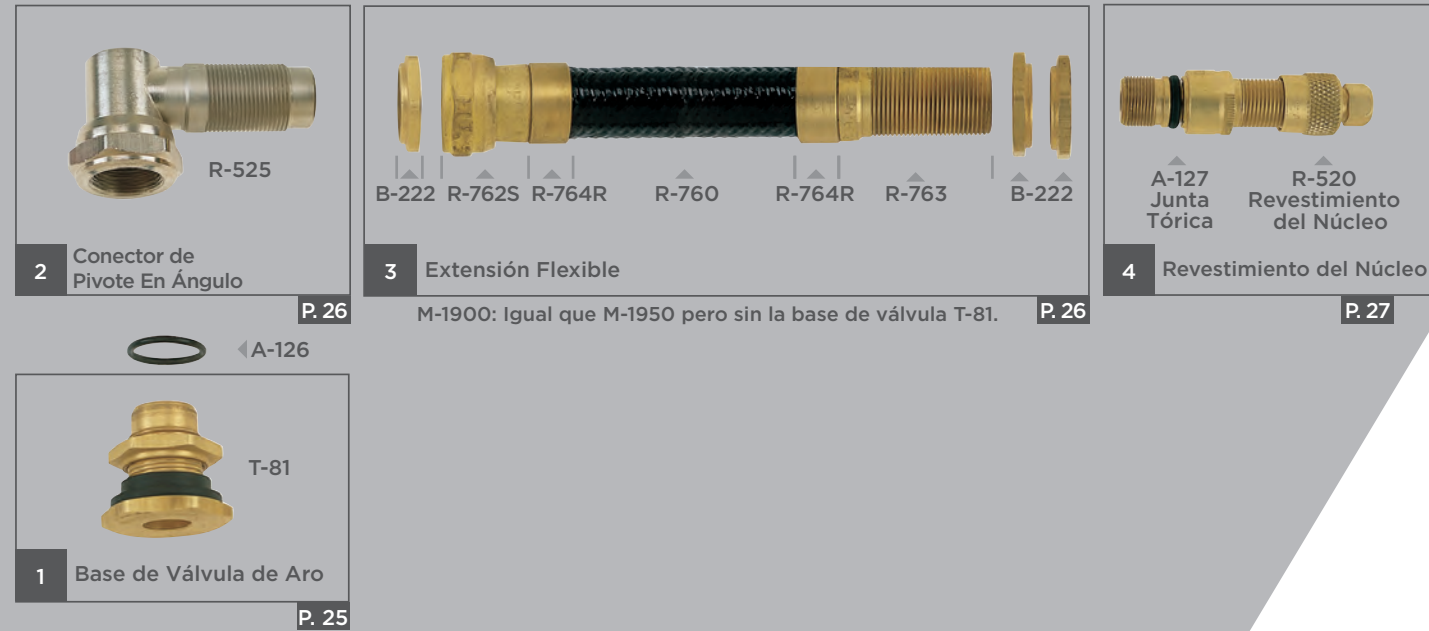

# COMPONENTES DEL DIÁMETRO SÚPER GRANDE DE HALTEC

M-1950 VÁLVULA DE PIVOTE COMPLETA, INCLUYENDO EL REVESTIMIENTO DEL NÚCLEO R-520 Y LA BASE DE VÁLVULA T-81.

EL SISTEMA DE VÁLVULA DE DIÁMETRO SÚPER GRANDE FUE CREADO EN 1972. HAY CUATRO PARTES EN LA VÁLVULA Y SE NECESITA UN INFLADOR ÚNICO PARA MAXIMIZAR EL FLUJO DE AIRE.

- Hay tres tipos de diseños de base de válvula:
  - La base de válvula con abrazadera estándar (T-81/T-82)
  - La base de válvula de enroscar (C-100/C-155)
  - La base de válvula de enroscar en ángulo (S-85)
- El próximo componente es el conector de pivote en ángulo que enrosca en la base de válvula. Hay diferentes ángulos y longitudes para acomodar los requisitos del cliente. (Serie R-525)
- El próximo componente es la extensión flexible que se puede hacer de cualquier longitud. (Serie MT-3000)
- El revestimiento del núcleo constituye el componente final. Contiene un Núcleo de Válvula de Diámetro Grande para dar servicio al conjunto de rueda para el control de presión de rutina y permite remover completamente el revestimiento del núcleo para la aplicación Súper Diámetro Grande. También se puede instalar en cualquiera de los componentes anteriores para una válvula más corta. (R-520)
- Para maximizar el flujo de aire, un inflador IN-100 o IN-95 se utiliza para remover el revestimiento de núcleo durante inflación y deflación. Un kit que permite el ensamblaje de la extensión en el campo está disponible. Extensiones rígidas también están disponibles. *El Sistema de Válvula de Diámetro Súper Grande es CUATRO veces más rápida que una Válvula de Diámetro Grande.*

**CONSEJO TÉCNICO**

ESCANEAR Y VER VIDEO PARA VÁLVULA HIDRÁULICA CONJUNTO DE CAMPO DE HERRAMIENTAS

**CONSEJO TÉCNICO**

ESCANEAR Y VER VIDEO PARA VÁLVULA MANUAL CONJUNTO DE CAMPO DE HERRAMIENTAS

## BASES DE VÁLVULA CON ABRAZADERA 1

### T-81 BASE DE VÁLVULA CON ABRAZADERA

Acopla agujero de válvula de 13/16" diámetro. La base de válvula T-81 (TR-SP8) puede conectar cualquier válvula de Diámetro Súper Largo al aro a través de un agujero de válvula estándar (de diámetro 13/16"). La llanta debe ser desmontada para cambiar la base de válvula.

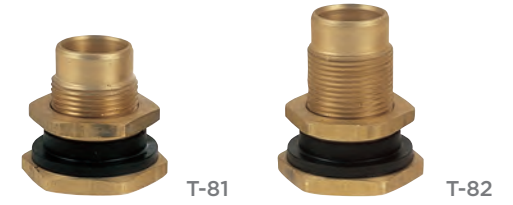

### T-82 BASE DE VÁLVULA CON ABRAZADERA

Similar a la base de válvula T-81 pero con una longitud efectiva de 1/4" más larga.

## BASE DE VÁLVULA DE ENROSCAR DE 1/2" Y 3/4" NPT AGUJERO ROSCADO

### S-85 BASE DE VÁLVULA DE ENROSCAR EN ÁNGULO

S-85 base de válvula de enroscar en ángulo. Acopla un agujero roscado de 1/2" NPT. Doblado en un ángulo de 85°. Otros ángulos están disponibles.



### S-85-D BASE DE VÁLVULA DE ENROSCAR EN ANGULO

Suministrado con una contratuerca con un sello de teflón para que la reversed. dirección se pueda invertir. Doblado de un ángulo de 85°.



### SLB-85 3/4" NPT DIÁMETRO SÚPER GRANDE BASE DE VÁLVULA EN ANGULO

Base de válvula de enroscar, acopla un agujero roscado de 3/4"NPT con un ángulo de 85°.



### C-100 BASE DE VÁLVULA DE ENROSCAR

La base de válvula de enroscar se utiliza para conectar cualquier válvula de Diámetro Súper Largo al aro y está diseñada a enroscar en un agujero enroscado de 1/2". La base de válvula se puede cambiar sin desmontar la llanta. C-100 tiene roscas internas para el revestimiento del núcleo. C-155 no tiene roscas internas.



### C-155 SCREW-IN SPUD

Idéntica a C-100 pero no tiene roscas internas.

### C-134 3/4" NPT SCREW-IN SPUD

Base de válvula de enroscar de 3/4" NPT.

**CONSEJO TÉCNICO**

SIEMPRE SE DEBE UTILIZAR SELLADOR DE ROSCAS EN ROSCAS DE TUBO. NOVENTA Y NUEVE PORCIENTO DE LAS VÁLVULAS DE DIÁMETRO GRANDE USAN UN AGUJERO DE VÁLVULA DE DIÁMETRO INTERIOR 13/16".

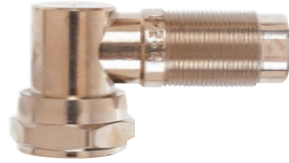

R-525

NÚM. HALTEC	ÁNGULO DE DOBLE
R-525	90°
R-685	85°
R-625	80°
R-675	75°
R-660	60°
R-529 5 1/4"	90°

## 2 CONECTOR DE PIVOTE EN ÁNGULO

Segundo componente de un Sistema de Diámetro Súper Grande es generalmente un conector pivote que enrosca en la base de la válvula.

Hay conectores disponibles de varios ángulos y longitudes.

El otro terminal del conector acomoda una extensión flexible MT-3000 que conecta al revestimiento del núcleo R-520 o a la válvula de retención 6185.



MT-3000



T-620

(Utiliza tonillo T-667 y tuerca T-668)

## 3 MT-3000 SERIES DE EXTENSIONES FLEXIBLES

Las extensiones flexibles se hacen de cualquier longitud para permitir que la extensión se acople a la configuración de la rueda. Los accesorios especialmente diseñados y la manguera termoplástica no se fatigarán o aplastarán durante el servicio. Se eliminan los problemas de corrosión. Otro importante beneficio del Sistema de Diámetro Súper Grande de Haltec es la posibilidad de personalizar su extensión en el campo. Los kits R-969-K y R-969K 1 están disponibles para montar en el campo sus propias extensiones flexibles con la herramienta de montaje T-620.



### SLBHAT

Esta herramienta se utiliza para montar válvulas flexibles de Diámetro Súper Grande. La herramienta utiliza energía hidráulica suministrada por una de las bombas hidráulicas de aire y hace el trabajo de tirar del mandril a través de los accesorios de la manguera. Es totalmente portátil y se puede utilizar en cualquier lugar que una bomba hidráulica de aire está disponible. Véase bombas hidráulicas de aire en la página 94.



SLBHAT



R-763



R-762S



R-764R



R-760

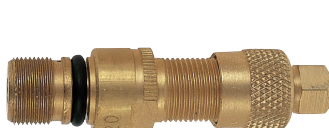

R-520



B-222



R-764R

### KIT DE ENSAMBLAJE PARA VÁLVULAS DE SERVICIO EN EL CAMPO DE DIÁMETRO SÚPER GRANDE

#### R-969K-1

Consiste del R-762S conector de pivote, R763 conector de tubo recto, R-764R (2) conectores de camisas de tubo, y B-222 tuercas (2).

#### R-969-K

Consiste de lo descrito arriba más el R-520 revestimiento del núcleo completo con el núcleo y la tapa.

#### R-760

Tubería de Extensión - disponible en longitudes de 50' y 100'. Para ensamblaje adecuado en el campo, corte la manguera R-760, 2 1/4" más corta de la longitud necesaria y complete con conectores de pivotes en ángulo y revestimiento del núcleo.

## REVESTIMIENTO DEL NÚCLEO O VÁLVULA DE RETENCIÓN

4

### R-520 (TR-CH-8) REVESTIMIENTO COMPLETO DEL NÚCLEO CON NÚCLEO Y TAPA A-149

El R-520 se designa en la Llanta y Aro como el CH-8. Es una parte integral del sistema mientras que el CH-8 se remueve del ensamblaje de la válvula con el adaptador Haltec IN-100 para utilizar el orificio más grande para mayor flujo.

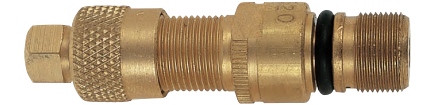

R-520

### R-520B REVESTIMIENTO COMPLETO DEL NÚCLEO CON NÚCLEO Y TAPA A-150

El R-520B se designa en la Llanta y Aro como el CH-8. Es una parte integral del sistema mientras que el CH-8 se remueve del ensamblaje de la válvula con el adaptador Haltec IN-100 para utilizar el orificio más grande para mayor flujo.



R-520B

### A-449 TAPA PROTECTORA PARA EL DIÁMETRO SÚPER GRANDE

Retiene el R-520 en su lugar y no se puede remover hasta que el A-449 es removido. Añade extra seguridad al mantener el revestimiento del núcleo R-520 en su lugar impidiendo que la llanta se vacíe. Protege la rosca de 11/16-24 en la válvula.



A-449

### TL-800 HERRAMIENTA DE REEMPLAZO PARA EL REVESTIMIENTO DEL NÚCLEO

Remueve seguramente y reemplaza el revestimiento del núcleo R-520 sin perder presión en la llanta. Válvula de bola de latón hecha con latón resistente a la corrosión.

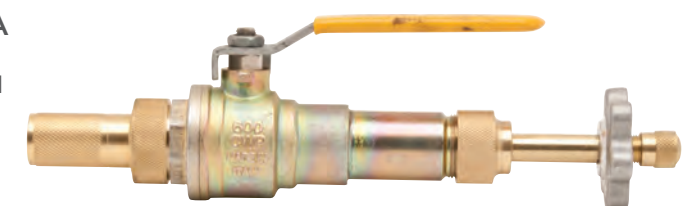

TL-800

## 5 ADAPTADOR DE INFLADOR

NUEVO

### IN-100A ADAPTADOR DE INFLADOR PARA DIÁMETRO SÚPER GRANDE

El diseño del adaptador de inflador para Diámetro Súper Grande ofrece muchas ventajas.

- Alternativa nueva y mas segura a IN-80A
- Roscas izquierdas en el cuerpo de union — no afloja cuando se enrosca en la válvula
- Guía de vastago no-removible

- Rosca de tubo de 3/4" para conectar fácilmente la manguera de aire. Durante la inflación, la presión del aire en la llanta se puede chequear a través del vástago de la válvula con un indicador de presión de llantas.
- Inserta o remueve núcleo de válvula CH-8 o CH-9.
- La presión se puede chequear sin desconectar con un medidor de Diámetro Grande.
- Vástago y boquilla de 1 pieza de acero inoxidable.
- Reduce el tiempo de inflación por 60%, tiempo de deflación por 80%.
- El revestimiento del núcleo se sostiene en un extractor de acero inoxidable por un anillo de retención.
- El extractor es lo suficientemente resistente como para que el revestimiento del núcleo pueda ser aflojado o apretado sin sufrir daños. El adaptador de inflador IN-100 ahorra tiempo por medio de inflación o deflación rápida de una llanta. Después de remover la tapa de la válvula, el inflador se enrosca en el vástago de la válvula. El vástago del inflador se empuja para encajar en las partes planas del revestimiento del núcleo. Al girar el vástago en sentido contra horario, el revestimiento del núcleo se puede remover sin ningún peligro a la persona que lo extrae. El revestimiento del núcleo se tira hacia el cuerpo del inflador y se mantiene allí durante la inflación o deflación. También puede ser utilizado con las llantas de llenado de líquido equipadas con válvulas de Diámetro Súper Grande.



IN-100



#### IN-100 LISTA DE PARTES:

- E-3100-2A Camisa del Conector
- IN-100-1A Cuerpo Para IN-100
- IN-100-3A Tuerca Para La Camisa del Conector
- 10218 Junta Tórica
- G-202 Arandela de Teflón
- E-3100-12 Perilla
- E-3100-1A Vástago y Boquilla
- 464 Contratuerca
- A-147

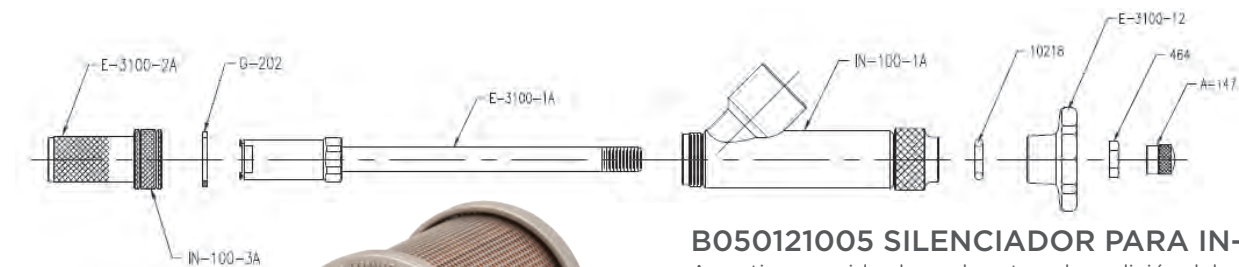

### B050121005 SILENCIADOR PARA IN-100

Amortigua sonidos lo cual protege la audición del operador mientras desinfla la llanta. Accesorio de 1/2" conecta al inflador IN-100. Intensidad en decibeles es de 17-25 DBA.

### KITS PARA LIMPIAR LA ROSCAS DE TUERCAS Y TORNILLOS

Los limpiadores portátiles en el sitio para limpiar las roscas proporcionan una manera eficiente de limpiar los pernos antes de remover la tuercas con un taladro inalámbrico, eléctrico o neumático de 1/2".

NÚM.HALTEC.	DESCRIPCIÓN
38050	Incluye un limpiador de roscas de 1" y 1 1/2" en el estuche
38051	Limpiador de rosca de 1" en el estuche
38052	Limpiador de rosca de 1 1/2" en el estuche
38053	1 brocha de reemplazo

B050121005

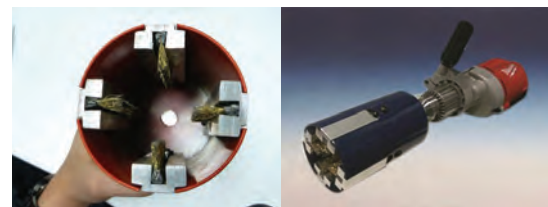

## VÁLVULAS DE PIVOTE DE METAL RÍGIDO

### MR-800 VÁLVULA DE PIVOTE

MR-800-SEGMENTO. Válvula de pivote de metal rígido con revestimiento de núcleo R-520 y (2) tuerca de bloqueo B-222. Se pueden ordenar en diferentes longitudes.



MR-800

### MR-850 VÁLVULA DE PIVOTE

MR-850-Segmento. Idéntica a MR-800 excepto con una base de válvula de aro T-81.



MR-850

### MR-890 VÁLVULA DE TORRE

MR-890-Segmento. Válvula tipo torre de metal rígido con un revestimiento de núcleo R-520, tuercas de bloqueo B-222 (3).



MR-890

### M-2000 CONJUNTO DE VÁLVULA DE PIVOTE

Válvula de pivote de 90° teniendo una longitud horizontal de 3 1/8".



M-2000

### VÁLVULAS PERSONALIZADAS

Válvulas personalizadas se pueden formar con cualquier doble y longitud para acomodar cualquier aplicación específica.



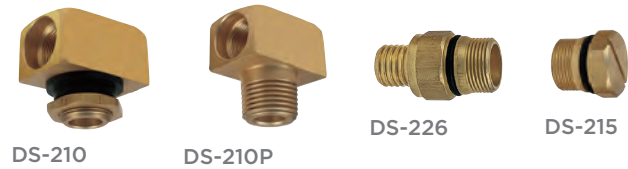

DS-210 DS-210P DS-226 DS-215



DS-296



MT-4000



N-1543A



N-1066



S-7910

## CONJUNTO DE BASE DE VÁLVULA DOBLE

### DS-296 BASE DE VÁLVULA DOBLE DE SÚPER DIÁMETRO GRANDE CONJUNTO DE VÁLVULA (CON EXTENSIÓN FLEXIBLE)

Diseñado para ruedas donde el espacio es crítico. Altura de la válvula sobre el aro es 7/8". Consiste de la base de válvula doble DS-210, tapón DS-216 y segmento de extensión flexible MT-4000.

### MT-4000 SEGMENTO EXTENSIÓN FLEXIBLE

Utilizada con DS-296 y PB-210. Se puede ordenar cualquier longitud. Consiste de: Conector DS-226, Conector R-763, camisas R-764R (2), tubería R-760.

### SLB VÁLVULA DE TORRE

NÚM. HALTEC	LONGITUD	ÁNGULO DE DOBLE	UTILIZADO EN
N-1538A	7 7/8"	15°	Aplicaciones Caterpillar
N-1543A	6 1/8"	15°	Aplicaciones Caterpillar
JD-3	6 1/8"	12°	Aplicaciones John Deere

### N-1066 VÁLVULA PARA CARGADORA DE DIÁMETRO SÚPER LARGO

Acepta el revestimiento del núcleo R-520 u otro accesorio de pivote de Diámetro Súper Grande. Tamaño de rosca es 1 1/16"-12. La versión de Diámetro Súper Grande del T-670.

### S-7910 SOPORTE DE VÁLVULA

Utilizado en Diámetro Súper Grande.

## VÁLVULA DE LÍQUIDO-AIRE DE DIÁMETRO SÚPER GRANDE PARA TRACTORES Y NIVELADORES

### M-5000 CONJUNTO DE VÁLVULA

Base de válvula tipo enroscar con junta tórica. Revestimiento de núcleo R-521 no es intercambiable con otras bases de válvulas de Diámetro Súper Grande. Tamaño de rosca es 3/4"-16.

### M-1870 CONJUNTO DE VÁLVULA

Conjunto de válvula recto de Diámetro Súper Grande consiste del revestimiento del núcleo R-520 y la base de válvula T-81.

### N-1050 CONJUNTO DE VÁLVULA

Idéntica a M-1870 pero con la base de válvula T-82.

### H-50 (TR-F-910)

Componentes del Conjunto de Válvula Recta base de válvula T-81 y revestimiento de núcleo R-372.

### R-372 (CH-16)

Acopla con T-81, C-100 y base de válvula para tubo SP-816.



### CONSEJO TÉCNICO

EL FLUJO DE LA VÁLVULA DE DIÁMETRO GRANDE ES TRES VECES MÁS AIRE QUE LA VÁLVULA DE DIÁMETRO ESTÁNDAR. LA VÁLVULA DE DIÁMETRO SÚPER GRANDE ES CUATRO VECES MÁS AIRE QUE UNA VÁLVULA DE DIÁMETRO GRANDE.

MEDIDO POR EL COSTO DEL TIEMPO FUERA DE SERVICIO Y EL COSTO PARA MANTENER LLANTAS GRANDES DE TODOTERRENO, EL DIÁMETRO SÚPER GRANDE ES UN BUEN NEGOCIO.

SEGÚN LA TENDENCIA CONTINUA HACIA VEHÍCULOS MAS GRANDES CON LLANTAS MAS GRANDES, LA NECESIDAD ES PARA MANTENIMIENTO MAS RÁPIDO Y EFICIENTE.

EL DIÁMETRO SÚPER GRANDE SATISFACE ESA NECESIDAD. PARA AÚN MAYOR FLUJO DE AIRE, MIRE EL SISTEMA DE VÁLVULA DE SÚPER DIÁMETRO EN LA PÁGINA 36 O EL DIÁMETRO Z EN LA PÁGINA 32.



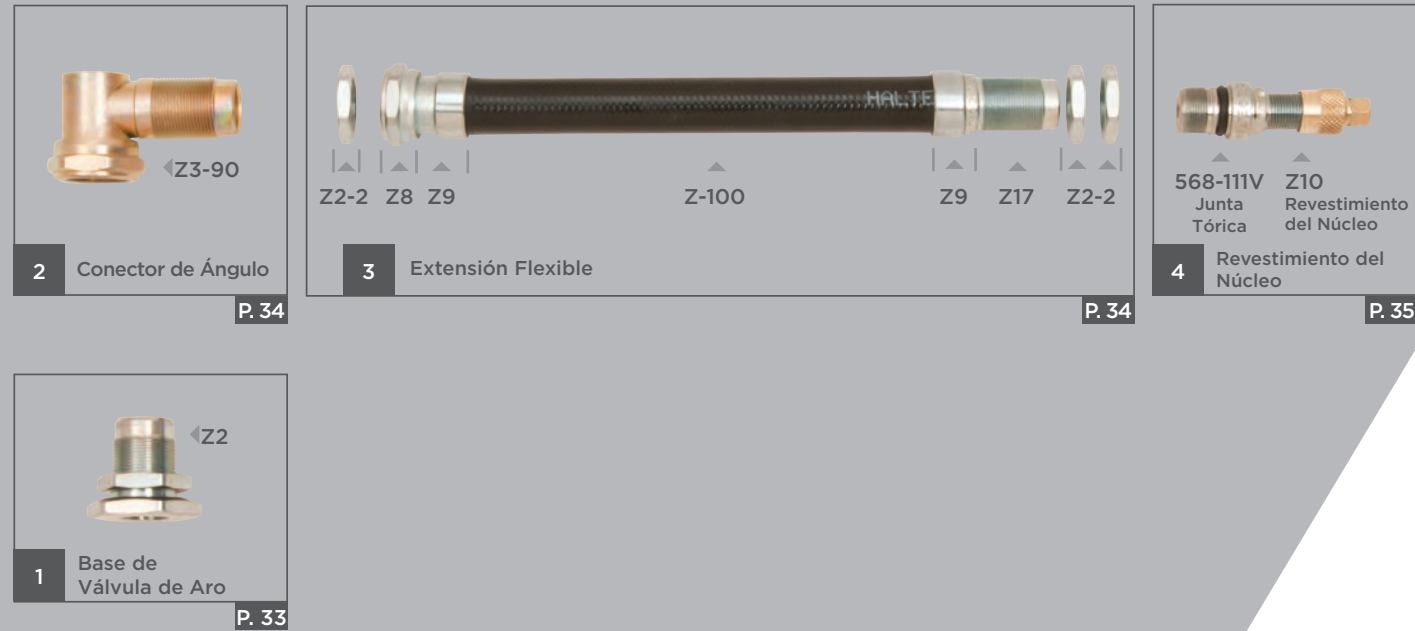

# COMPONENTES DEL SISTEMA DE DIÁMETRO Z DE HALTEC

EL SISTEMA DE VÁLVULA DE DIÁMETRO Z ES BASTANTE SIMILAR AL SISTEMA DE DIÁMETRO SÚPER GRANDE. AL USAR UNA JUNTA TÓRICA PARA SUJETAR LA BASE DE VÁLVULA AL ARO, SE CREA UN DIÁMETRO DE MAYOR FLUJO SIN SACRIFICAR SOLIDEZ O FUNCIONAMIENTO.

- 1 Hay tres diseños básicos de base de válvula:
  - a. La base de válvula estándar con abrazadera (Z2)
  - b. La base de válvula de enroscar (Z1)
  - c. La base de válvula de rosca en ángulo (Z4)
- 2 El segundo componente es el conector de pivote en ángulo que enrosca en la base de la válvula. Al igual que las Válvulas de Diámetro Súper Grande, puede instalar un revestimiento del núcleo en la base de la válvula para hacer una válvula.
- 3 La Extensión Flexible de Diámetro Z puede hacerse en varias longitudes.
- 4 El revestimiento del núcleo constituye el componente final. Contiene un Núcleo de Válvula de Diámetro Grande para dar servicio al conjunto de rueda para el control de presión de rutina y permite remover completamente el revestimiento del núcleo para la aplicación Diámetro Z.
- 5 Al igual que Extensiones de Diámetro Súper Grande, puede utilizar el kit para permitir ensamblaje en el campo. Las extensiones rígidas también están disponibles.  
El flujo del Diámetro Z es 370 CFM comparado con 240 CFM en el Sistema de Válvulas de Diámetro Súper Grande.

## BASES DE VÁLVULA DE ARO 1

Hay tres tipos de bases de válvulas: la base con abrazadera estándar, una base de enroscar, y una base de enroscar en ángulo.

El Sistema de Válvula de Diámetro Z es bien similar al Sistema de Diámetro Súper Grande. Al usar una junta tórica para sellar la base de válvula con abrazadera al aro, se crea un diámetro de flujo más grande sin sacrificar durabilidad o funcionamiento.

### Z2 BASE DE VÁLVULA CON ABRAZADERA

Acopla en el agujero de válvula de 13/16" de diámetro. La base de válvula Z-2 puede conectar cualquier válvula de Diámetro Z al aro a través de un agujero estándar de válvula (13/16"). Se tiene que desmontar la llanta para cambiar la base de válvula.

### Z1 BASE DE VÁLVULA DE ENROSCAR

La base de válvula de enroscar se utiliza para conectar cualquiera de las válvulas "roscadas" al aro y está diseñada para enroscar en un agujero con roscas de 1/2" NPT. La base de válvula se puede cambiar sin desmontar la rueda.

### Z13 BASE DE VÁLVULA DE ENROSCAR

La base de válvula de enroscar Z-13 enrosca en un agujero de aro con roscas de 3/4" NPT y convierte el Diámetro Mega a un Diámetro Z.

### Z4 BASE DE VÁLVULA DE ENROSCAR EN ÁNGULO

Acopla en un agujero de aro con roscas 1/2" NPT. Ángulo de doble de 85°.

### Z24 BASE DE VÁLVULA DE ENROSCAR EN ÁNGULO

Identica a Z4. Acopla un agujero de aro con roscas 3/4" NPT. Ángulo de doble de 85°.

#### CONSEJO TÉCNICO



ESCANEE Y VEA EL VIDEO PARA ENSAMBLAJE DE CAMPO



#### CONSEJO TÉCNICO

EL FLUJO DEL DIÁMETRO Z ES 370 CFM COMPARADO CON 240 CFM EN EL SISTEMA DE VÁLVULAS DE DIÁMETRO SÚPER GRANDE.



Z3-90

## 2 CONECTORES EN ÁNGULO

El segundo componente es el conector de pivote en ángulo que enrosca en una base de válvula. Al igual que las válvulas de Diámetro Súper Grande, puede instalar un revestimiento del núcleo en la base de la válvula para hacer una válvula.

### CONECTOR EN ÁNGULO

Conectores de varios ángulos y longitudes están disponibles. El conector acomoda una extensión flexible la cual conecta al revestimiento del núcleo Z-10.

NÚM. HALTEC	ÁNGULO
Z3-60	60°
Z3-75	75°
Z3-80	80°
Z3-90	90°

## 3 LA EXTENSIÓN FLEXIBLE DE DIÁMETRO Z PUEDE HACERSE DE VARIAS LONGITUDES

Las extensiones flexibles se hacen de cualquier longitud para permitir que la extensión se acople a la configuración de la rueda. Los accesorios especialmente diseñados y la manguera termoplástica no se fatigan o aplastan durante el servicio. Se eliminan los problemas de corrosión. Otro importante beneficio del Sistema de Diámetro Z de Haltec es la posibilidad de personalizar su extensión en el campo. El kit de ensamblaje de campo ZFAK está disponible para montar el campo sus propias extensiones flexibles con la herramienta de montaje Z5.



ZBFE-SEGMENTO



HT-Z-100

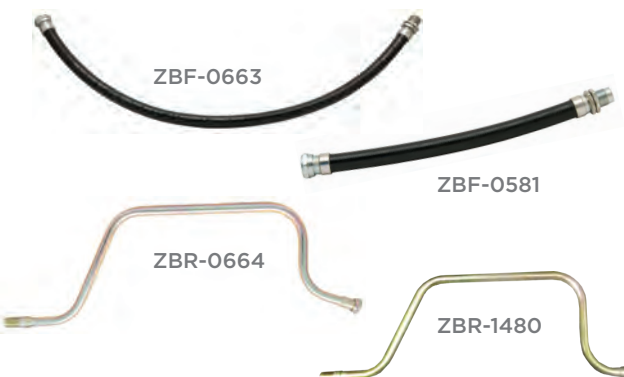

### HT-Z-100 CAMISA DE ALTA TEMPERATURA

Se utiliza para proteger la tubería Z-100.

### EXTENSIONES KOMATSU

NÚM. KOMATSU	NÚM. HALTEC	NOTAS
PC0664	ZBR-0664	Viejo Estilo
PC0581	ZBF-0581	
PC0663	ZBF-0663	
PC1480	ZBR-1480	Nuevo Estilo

## ZFAK — KIT DE ENSAMBLAJE PARA VÁLVULAS DE DIÁMETRO Z

ZFAK consiste de conector de Pivote Z8, conector recto de tubería Z17, dos tuercas Z2-2, dos camisas de conector de tubería Z9 y el revestimiento del núcleo Z10. La tubería Z-100 se ordena por separado.

El revestimiento del núcleo es el componente final. Contiene un núcleo de válvula de Diámetro Grande para dar servicio al conjunto de rueda para el control de presión de rutina. El inflador Z12-B permite remover completamente el revestimiento del núcleo para la aplicación de Diámetro Z. Para ensamblar adecuadamente en el campo, corte la manguera Z-100, 2 1/4" más corta que la longitud necesaria y complete con conectores en ángulo y revestimiento del núcleo.



## Z10 REVESTIMIENTO DEL NÚCLEO 4

Completo con el Núcleo y Tapa, el Z10 es una parte integral del sistema mientras se remueve el Z10 del conjunto de válvula con el Inflador Haltec Z12B para utilizar el orificio más grande para el mayor flujo.

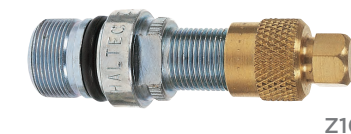

Z10

## Z12-B INFLADOR 5

Para maximizar el flujo de aire, se utiliza un inflador Z12-B para remover el revestimiento del núcleo durante inflación y deflación. Este inflador opera como el inflador de Diámetro Súper Grande IN-100 visto en la página 28.

### Z12-B LISTA DE PARTES:

- Z55 Unión del Ejector
- G-202 Junta Para Z11
- MB-60P Junta Para Z55
- G-204 Anillo de Retención para el Collar
- E-3100-1 Vástago y Collar de 1 pieza
- G-206 Junta Para Tuerca de la Base de Válvula
- 8807N-4 Adaptador de Tapa
- 57TT Tapa de Diámetro Estándar

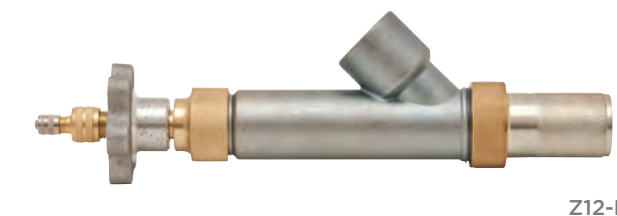

Z12-B

Construcción de acero inoxidable de 1 pieza

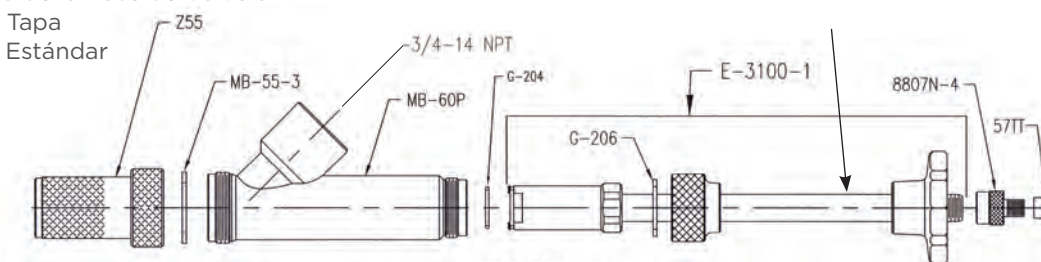

### B070121007 PARA Z12-B

Amortigua sonidos lo cual protege la audición del operador mientras infla y desinfla la llanta. Accesorio de 3/4" conecta al inflador IN-95. Intensidad en decibeles es de 17-25 dBA.



B070121007



# COMPONENTES DEL SISTEMA DE DIÁMETRO MEGA DE HALTEC

EL SISTEMA DE VÁLVULA DE DIÁMETRO MEGA ES ÚNICO PORQUE UTILIZA UN AGUJERO DE TAMAÑO DIFERENTE A OTROS SISTEMAS DE VÁLVULA. TIENE OTRAS CARACTERÍSTICAS QUE HACEN ESTE SISTEMA ÚNICO.

- 1 Hay tres tipos de bases de válvula de aro:
  - a. La base de válvula con abrazadera para el agujero de aro de 15/16".
  - b. La base de válvula de enroscar en ángulo para el agujero de aro de 3/4" NPT.
  - c. La base de válvula de enroscar para el agujero de aro de 3/4" NPT.
- 2 El segundo componente es un conector en ángulo que enrosca en la base de válvula con abrazadera o la base de válvula de enroscar. La rígida Válvula de Diámetro Mega se puede enroscar en los adaptadores en ángulo y la base de válvula de enroscar en ángulo.
- 3 El próximo componente es la Válvula rígida de Diámetro Mega o la Válvula Flexible de Diámetro Mega la cual tiene el Revestimiento Retractable del Núcleo permanentemente ensamblado en la extensión. Las Válvulas de Diámetro Mega originales tienen un revestimiento del núcleo retractable, pero no removible. El nuevo estilo de válvulas de diámetro mega utilizan un revestimiento del núcleo removible similar a Diámetro Súper Grande y Diámetro Z.
- 4 También hay una tapa única para el Sistema de Diámetro Mega para proteger las aberturas laterales del conducto de aire y las roscas de la válvula.
- 5 Para maximizar el flujo de aire, se utiliza un inflador MB-8 para retractar el revestimiento del núcleo durante inflación y deflación. Para chequeo de presión de rutina puede todavía utilizar cualquier indicador de presión o mandril neumático. El nuevo estilo de válvula de diámetro mega utiliza el IN-95 para la inflación y deflación.
- 6 Como los Sistemas de Válvula de Diámetro Súper Grande y el Diámetro Z, las Extensiones Flexibles de Diámetro Mega pueden ser ensambladas en el campo. El flujo del Diámetro Mega es de 550 CFM comparado a 240 CFM en el Sistema de Diámetro Súper Grande.

## CONSEJO TÉCNICO



ESCANEE Y VEA EL VIDEO PARA ENSAMBLAJE EN EL CAMPO

## BASES DE VÁLVULA DE ARO 1

### MB-20 BASE DE VÁLVULA CON ABRAZADERA

Acopla un agujero de válvula de diámetro 15/16". La rueda debe estar desmontada para cambiar la base de la válvula. Conecte cualquier conector en ángulo de Diámetro Mega a la base de válvula MB-20.



MB-20

### MB-26 BASE DE VÁLVULA DE ENROSCAR

Acopla una base de válvula de enroscar en un agujero de válvula con rosca de 3/4" NPT. Conecte cualquier conector en ángulo de Diámetro Mega a la base de válvula MB-26. La base de válvula se puede cambiar sin desmontar la llanta.



MB-26

### MB-12-85 & MB-12-75 BASE DE VÁLVULA DE ENROSCAR EN ÁNGULO

La base de válvula de enroscar se utiliza en un agujero con rosca del aro de 3/4". Conecta a una MB-14 rígida o a una válvula flexible de Diámetro Mega FMB. La base de válvula puede ser cambiada sin desmontar la llanta.



MB-12-85

## CONECTORES EN ÁNGULO 2

### MB-19-85 & MB-19-75 CONECTORES EN ÁNGULO

Un conector en ángulo enrosca en la base de válvula MB-20. El otro extremo del conector acomoda a una válvula rígida MB-14 o a una válvula flexible de Diámetro Mega FMB.



MB-19-85

### MB-29-85 CONECTORES EN ÁNGULO

Un conector en ángulo enrosca en la base de válvula MB-20. El otro extremo del conector acomoda a una válvula rígida MB-27 o una manguera hidráulica Caterpillar con sello de cara de junta tórica.



MB-29-85



MB-14

MB-27

### 3 VÁLVULAS

#### MB-14 VÁLVULA RÍGIDA DE DIÁMETRO MEGA

La válvula rígida de diámetro mega se puede enroscar en cualquier conector en ángulo o base de válvula de enroscar.

#### MB-27 SELLO DE CARA DE VÁLVULA DE DIÁMETRO MEGA

Válvula rígida de Diámetro Mega puede enroscar en un conector en ángulo MB-29 o una junta tórica de cara Caterpillar de accesorios hidráulicos.



FMB-L



MBV-L

#### FMB SEGMENTO VÁLVULA FLEXIBLE DE DIÁMETRO MEGA

Enrosca en un conector en ángulo de Diámetro Mega o en una base de válvula de enroscar en ángulo. Se puede hacer de cualquier longitud (mínimo 8"). Los accesorios especialmente diseñados y la manguera termoplástica no se aplastaran o fatigaran durante el servicio. Roscas de Diámetro Grande en el revestimiento del núcleo permiten el uso de indicadores de presión para Diámetro Grande.

#### MBV-SEGMENTO

Enrosca en un conector en ángulo de Diámetro Mega o en una base de válvula de enroscar en ángulo. Hecho a la medida en el campo utilizando la herramienta de montaje MBAT. El MB-14 enrosca en el extremo para completar la válvula.



MB-25 HEX

### 4 TAPAS

#### MB-25 TAPA HEXAGONAL

Tapa para el revestimiento del núcleo de Diámetro Mega. Protege el revestimiento del núcleo en contra de daños. Tiene una junta tórica. Tiene un Hexagonal que se puede instalar o remover utilizando TL-700.



MB-13

#### MB-13 TAPA DE VÁLVULA

Tapa para el revestimiento del núcleo de Diámetro Mega. Protege el revestimiento del núcleo de daños. Tiene un sello de junta tórica.



MB-8

### 5 INFLADOR

#### MB-8 INFLADOR

El inflador MB-8 de Diámetro Mega conecta al cuerpo de la válvula al dar vuelta a la tuerca anudada en el inflador en la dirección del reloj. La válvula de bola de 3/4" se utiliza para abrir y cerrar el flujo de aire después que el revestimiento de la válvula se retracta con TL-700.

#### HT-R-761 CAMISA PARA ALTA TEMPERATURA

Se utiliza para proteger la tubería R-761.



HT-R-761

#### TL-700 HERRAMIENTA

La TL-700 acopla el revestimiento del núcleo de Diámetro Mega para retractar el revestimiento para la inflación y deflación. La TL-700 se debe utilizar solo en conjunto con el Inflador de Diámetro Mega MB-8. Se debe conectar el Inflador en el revestimiento del núcleo antes de usar la TL-700.



TL-700

#### MBRC-8 VÁLVULA DE DIÁMETRO MEGA CON REVESTIMIENTO DEL NÚCLEO REMOVIBLE DE 8"

Válvula Flexible de Diámetro Mega con revestimiento del núcleo removible. Puede hacerse de cualquier longitud (mínimo 8"). Se puede ensamblar en el campo.

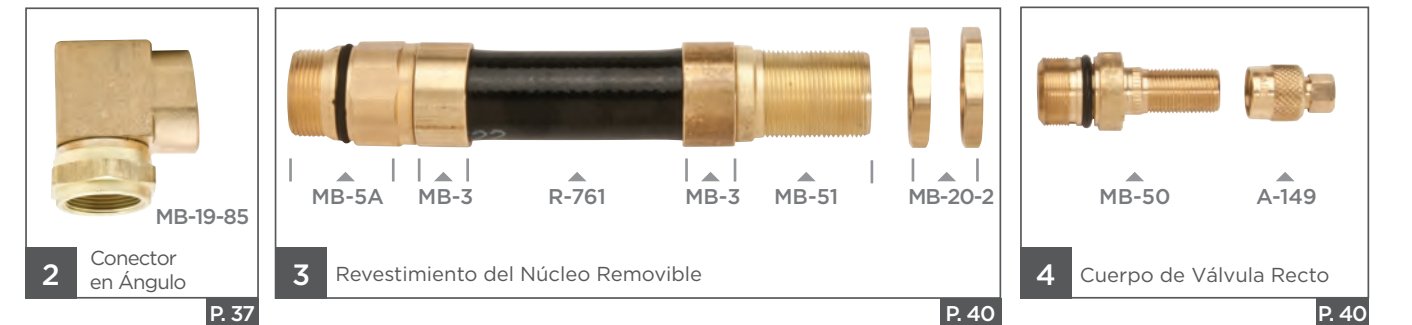

1 Base de Válvula con Abrazadera P. 37

#### MB-56 VÁLVULA RÍGIDA DE DIÁMETRO MEGA

La válvula rígida de Diámetro Mega se puede enroscar en cualquier conector de Diámetro Mega en Ángulo o base de válvula de enroscar. Con revestimiento de núcleo removible.

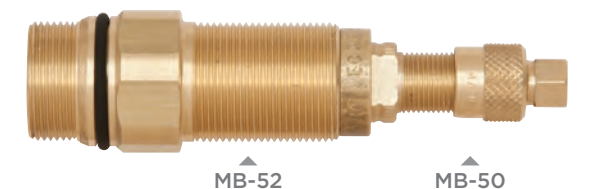

MB-52 MB-50

COMPONENTES DE LA VÁLVULA FLEXIBLE DE DIÁMETRO MEGA PARA ENSAMBLAJE EN EL CAMPO



Para ensamblar adecuadamente en el campo, corte la manguera R-761, 2 3/4" más corta que la longitud necesaria y complete con conectores en ángulo y revestimiento del núcleo.

6 INFLADOR

IN-95 ADAPTADOR DE INFLADOR

El Adaptador de Inflador Modelo IN-95 de Haltec para llenar de aire o líquido llantas de grandes transportadores de tierra cuando están Equipados Con Válvulas de Diámetro Súper Grande, Diámetro Z, y Diámetro Mega.

El IN-95 inserta o extrae un revestimiento de núcleo de válvula R-372, R-520, Z10, o un MB-50 y lo sostiene positivamente en el cuerpo del adaptador fuera del flujo de aire o líquido cuando se está llenando o desinflando una llanta. El adaptador de inflador puede ser conectado a cualquier bomba de llenar líquido en llanta ya que tiene una rosca de tubo de 3/4". Con el adaptador conectado a la válvula, se puede chequear la presión en la llanta sin desconectar de la válvula, con un indicador de diámetro grande, a través del extremo del vástago del adaptador. Todas las partes de IN-95 son de latón excepto el collar, que es de acero inoxidable y la perilla que es de aluminio.

B070121007 PARA IN-95

Amortigua sonidos lo cual protege la audición del operador mientras desinfla la llanta. Accesorio de 3/4" conecta al inflador IN-95. Intensidad en decibeles es de 17-25 dBA.

IN-95 LISTA DE PARTES:

- SLB-55 Unión del eyector de Diámetro Súper Grande
- Z55 Unión del eyector del diámetro Z
- MB-55 Unión del eyector del diámetro mega
- MB-55-3 Uniones del eyector de la junta
- MB-60-1 Cuerpo del Adaptador
- E-3100-1 Vástago y collar de 1 pieza
- G-204 Anillo de retención
- G-206 Junta para la tuerca del vástago
- A-147 Tapa del domo



B070121007

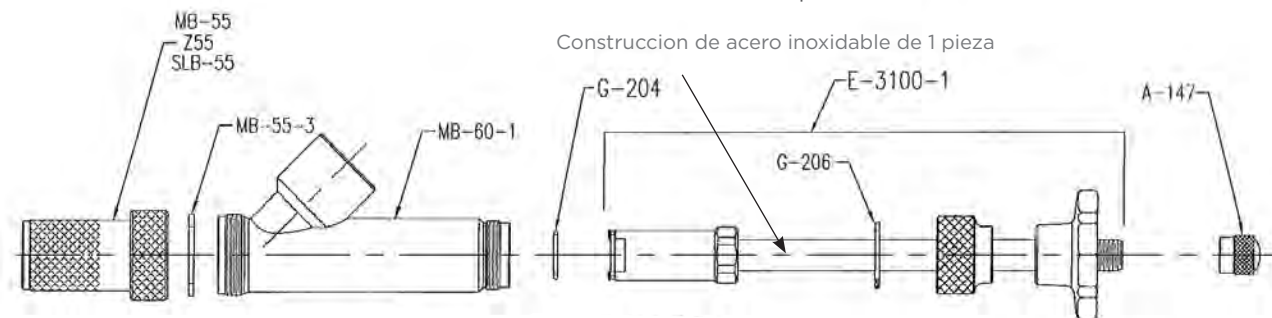

JUNTAS TÓRICAS ESTÁNDAR Y ARTICO PARA AROS SIN TUBOS

- 2 Empacadas por cada bolsa de polietileno
- 24 Juntas tórica en cada caja
- Vendidas por lotes de cajas
- Calidad de producto consistente
- Fabricada de material de alta calidad
- Juntas tórica están marcadas en un color fácil de leer
- Fabricadas a las especificaciones de OEM principales
- Juntas tórica empalmadas con tecnología de soldadura sónica
- Producto moldeado por extrusión permite la variación de diámetro para satisfacer una variedad amplia de estrías de juntas tóricas, domesticas y extranjeras
- Dos compuestos para toda condición de servicio: Estándar -40°F a 180 °F Ártico -65°F a 180 °F (marcado con tinta verde), y Alta Temp -85°F to 437°F (todos naranja)
- Producto personalizado disponible para aplicaciones especiales.
- Para juntas tórica para el Ártico añada la letra "A" al final del número de parte.



Juntas tórica de componente de alta temperatura están disponible cuando se soliciten

NÚM. HALTEC	TIPO DE LLANTA	TAMAÑO DE ARO	DIÁMETRO DE VÁSTAGO
OR-21-T	Carretera	21"	
OR-25-T	Transportador de Tierra	25"	
OR-20-JM	Carretera (Aro JM)	20"	.26
OR-22-JM	Carretera (Aro JM)	22"	
OR-24-JM	Carretera (Aro JM)	24"	
OR-215-H	Niveladora	15"	
OR-217-L	Niveladora	17"	.28
OR-220-TG	Niveladora	20"	
OR-224-TG	Niveladora	24"	.26
OR-225-T	Niveladora	25"	
OR-232-TG	Niveladora	32"	
OR-321-T	Transportador de Tierra	21"	
OR-325-T	Transportador de Tierra	25"	
OR-329-T	Transportador de Tierra	29"	
OR-332-T	Transportador de Tierra	32"	
OR-333-T	Transportador de Tierra	33"	.385
OR-335-T	Transportador de Tierra	35"	
OR-339-T	Transportador de Tierra	39"	
OR-343-T	Transportador de Tierra	43"	
OR-345-T	Transportador de Tierra	45"	
OR-349-T	Transportador de Tierra	49"	
OR-449-T	Transportador de Tierra	49"	
OR-451-T	Transportador de Tierra	51"	
OR-451-OVM	Transportador de Tierra	51"	
OR-457-T	Transportador de Tierra	57"	.50
OR-457-OVM	Transportador de Tierra	57"	
OR-463-T	Transportador de Tierra	63"	
OR-463-OVM	Transportador de Tierra	63"	
OR-469-T	Transportador de Tierra	69"	



TECH TIP

JUNTAS TÓRICAS HALTEC PASAN TODAS LAS ESPECIFICACIONES DEL EQUIPO ORIGINAL

SELLOS DE ANILLO-L PARA AROS DE TRANSPORTADORES DE TIERRA

USO CORRECTO DE LOS SELLOS DE ANILLO-L DE HALTEC

El objetivo principal del sello de anillo-L es crear un sello de aire donde el talón de la cubierta de la llanta y el talón del aro no son completamente compatible. Algunos de los ejemplos donde el sello-L probará ser útil:

- Donde tiene una soldadura a tope irregular en la banda anudada en el asiento del talón.
- Cuando, durante inflación inicial, el asentamiento de la banda es muy difícil.
- Cuando se identifica el paso de aire entre la banda del asiento y el aro.
- Cuando sobrecargas y condiciones severas de operación causan la deformación del aro (deflexión) el cual puede resultar en escape de aire.

NÚM. HALTEC	DESCRIPCIÓN
LR-10	10" Sello de anillo-L
LR-12	12" Sello de anillo-L
LR-15	15" Sello de anillo-L
LR-16	16" Sello de anillo-L
LR-20	20" Sello de anillo-L
LR-24	24" Sello de anillo-L
LR-25	25" Sello de anillo-L
LR-29	29" Sello de anillo-L
LR-33	33" Sello de anillo-L
LR-35	35" Sello de anillo-L
LR-39	39" Sello de anillo-L
LR-45	45" Sello de anillo-L
LR-49	49" Sello de anillo-L
LR-51	51" Sello de anillo-L
LR-57	57" Sello de anillo-L
LR-63	63" Sello de anillo-L
LR-69	69" Sello de anillo-L

INFORMACIÓN IMPORTANTE

- Sellos de Anillo-L no son una solución para bandas del asiento estropeadas ni para ruedas y aros estropeados. Se debe tener precaución durante todo acoplamiento. No instale si sospecha tener una banda del asiento destrozada.
- Siga siempre las recomendaciones respectivas del fabricante para la lubricación adecuada de la banda del asiento y la presión de aire inicial para sellar adecuadamente las bandas del asiento.
- Si tiene alguna pregunta acerca del uso de los Sellos de Anillo-L, contacte a Haltec antes de tratar cualquier instalación

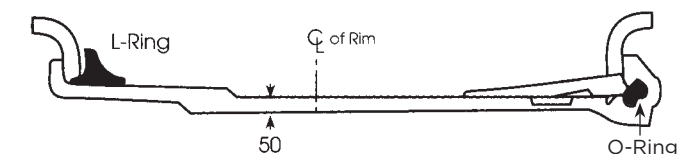



**VÁLVULAS DE CAMIONES Y AUTOBUSES**

Válvulas rectas con abrazadera utilizadas en ambos, aros desmontables y no desmontables. Para el agujero de válvula de .625" de diámetro.

**Vástagos de válvulas en ángulo también están disponible. Serie TV-570, válvulas Haltec de dobles personalizados.**

NÚM. HALTEC	NÚMERO TR	LONGITUD EFECTIVA
TV-500	500	2"
TV-501	501	1 1/2"
TV-570	570	3 1/8"
TV-571	571	3 3/8"
TV-572	572	3 3/4"
TV-573	573	4 3/8"
TV-574	574	5"
TV-575	575	1 1/8"

**VÁLVULAS EN ÁNGULO PERSONALIZADO ESTÁN DISPONIBLES CUANDO SE SOLICITEN**

Haltec puede personalizar ángulos y fabricar cualquier equipo necesario en su facilidad fabricadora en Salem, Ohio. Esto nos permite suministrar muestras de prototipo las cuales al fin conducen a soluciones innovadoras para nuestros clientes.

**TV-572-HT CON OJAL CON REBORDE DE ALTA TEMPERATURA**

Equipado con el ojal con reborde G-170S de alta temperatura. Ideal para autobuses, hormigoneras, y camiones de la basura.

**TV-573-HT CON OJAL CON REBORDE DE ALTA TEMPERATURA**

Equipado con el ojal con reborde G-170S de alta temperatura. Ideal para autobuses, hormigoneras, y camiones de la basura.

**QS-500 2" VÁLVULA DE REPLAZO QUIKSTEM**

Encaja en agujero de válvula de 5/8" (.625). Reemplaza vastagos de válvula quebrados en equipo agrícola, vehículos de construcción, vehículos comerciales y más. Diseñado para instalar de afuera de la rueda para reducir tiempo de inactividad del vehículo y permitirle continuar trabajando hasta que es conveniente el servicio de llanta. Puede instalarse con una llave de cubos de 9/16". Instala fácilmente en 1 minuto.

**QS-430 1 3/16" VÁLVULA DE REPLAZO QUIKSTEM**

Uso idéntico a QS-500. Encaja un agujero de válvula de .453. Puede instalarse con una llave de cubos de 1/2".

**VÁLVULA DE LLANTA DE ENCAJE Y VÁLVULAS DE LLANTA CON CAMISA DE CROMO**

NÚM. HALTEC	NÚM. TR	LONGITUD EFECTIVA	AGUJERO DE VÁLVULA	NOTAS
TV-412	412	7/8"	.453	Camisa de goma
TV-413	413	1 1/4"	.453	Camisa de goma
TV-414	414	1 1/2"	.453	Camisa de goma
TV-415	415	1 1/4"	.625	Camisa de goma
TV-418	418	2"	.453	Camisa de goma
TV-423	423	2 1/2"	.453	Camisa de goma
TV-425	425	2"	.625	Camisa de goma
TV-413-CH		1 1/4"	.453	Camisa de cromo
TV-418-CH		2"	.453	Camisa de cromo

Máxima presión de inflación fría es 65 PSI.



51025

**CONSEJO TÉCNICO**

TODOS LOS OJALES CON REBORDE EN LA SERIE 570 SON HECHOS EN EE.UU.

**51025 HERRAMIENTA PARA CAMBIAR VÁLVULAS RÁPIDAMENTE**

- Cambie una válvula de llanta en 10 segundos
- Ideal para vástagos de válvula que tienen un escape
- Para uso solamente con vástagos de válvula .453

**VÁLVULAS EINKY**

Una válvula cromada de alto rendimiento tipo "no exhibir" que se instala de afuera. Tiene una arandela de goma y una tuerca en el interior.

NÚM. HALTEC	ÁNGULO DE DOBLE	LONGITUD EFECTIVA	AGUJERO DE VÁLVULA
TV-6010	REC.	3/4"	.453
TV-6020	45°	1 1/16"	.453
TV-6030	REC.	1 1/4"	.453
TV-6040	REC.	1 3/4"	.453
TV-6050	90°	1 3/16"	.453

**VÁLVULA CON ABRAZADERA**

Se utiliza aplicaciones de autos y camiones livianos. Presión máxima de inflación es 130 PSI.

NÚM. HALTEC.	NÚM. TR.	LONGITUD EFECTIVA	AGUJERO DE VÁLVULA	NOTAS
TV-416	416	1 1/4"	.453 or .625	-
TV-416L	-	2"		Se suministran ambos ojales con reborde
TV-416LF-18	-	2"	.453	Para uso en camiones de servicio, equipados con w/DS-1
TV-416FLG-18	-	2"	.625	For use on utility trucks, equipped w/DS-1

**TV-575HP/DS-1**

- Ford .453 "Recortados" y Serie de Van de Carga con Ruedas Traseras Singulares.
- Ruedas de Acero Accuride de 16" x 7"
- Ruedas Delanteras y Traseras
- Acabado de Cromo
- .453

**N-1600**

- Camionetas Ford de Serie "F" con Ruedas Dobles
- Aluminio Alcoa de 16"
- Ruedas Delanteras y Traseras
- Acabado de Cromo
- .453

**TV-416LF**

- Camionetas Ford "Recortadas" de Serie "F" con Ruedas Dobles
- Ruedas de Acero Accuride de 16" x 16"
- Ruedas Delanteras y Traseras
- Terminado de Níquel
- .453

**TV-416/DS-1**

- Camionetas Ford de Serie "F" con Ruedas Dobles
- Acero Accuride de 19.5"
- Ruedas Delanteras y Traseras
- Terminado de Níquel
- .453

**TV-416MC**

- Camionetas Ford de Serie "F" con Ruedas Dobles
- Acero Accuride de 16" x 16"
- Ruedas Delanteras y Traseras
- Terminado de Níquel
- .453

**CONSEJO TÉCNICO**

TODAS LAS VÁLVULA DE ENCAJE HALTEC PASAN TODOS LOS REQUISITOS SAE





TV-430

CH-505

NUEVO

**TV-430 SIN TUBO VÁLVULA DE MOTOCICLETA**  
Tiene sello de junta tórica, encaja en agujeros de válvula de .327". Longitud efectiva es 1 3/16".

**CH-505 MANDRIL DE MOTOCICLETA**  
Diseño en ángulo para encajar entre el rotor del freno y la difícil de alcanzar válvula. Acoplador de fácil conexión/desconexión. Espigas de acero endurecido para mayor vida de servicio. Roscas hembra de 1/4" NPT. Longitud de 8". Ordene CH-505OP para el mandril abierto.



TV-575-HP

TV-6008C

**TV-575-HP**  
Bajo perfil de 1" E.L. Tiene ojales con reborde que acopla un diámetro de agujero de de válvula de .453" o .625".

**TV-6008C**  
Válvula de Rueda Delantera de Tractor La válvula de bajo perfil ofrece mínima protuberancia sobre el aro. Longitud efectiva de 9/16" con un acabado de cromo. Acopla en un agujero de válvula de .453" o .625".



TV-6008

H-523MS

**TV-6008**  
Idéntica a la anterior pero con un acabado de latón.

**H-523MS VÁLVULA DE ALUMINIO**  
Una válvula de aluminio liviana que se utiliza en ruedas de carreras de aleación liviana. Acopla un agujero de válvula de .453" y tiene un sello de junta tórica.

**VÁLVULA SIN TUBO DE ALTA PRESIÓN**  
TV-600-HP y TV-602-HP utilizan una presión de inflado en frío de 80 PSI, y se ajusta a un orificio de válvula de .453" de diámetro, con un grosor máximo de la llanta de .205" en el orificio de la válvula. TV-801-HP y TV-802-HP usan una presión de inflado en frío de 100 PSI, y se ajustan a un orificio de válvula de .625" de diámetro, con un espesor máximo de .205" en el orificio de la válvula. Diseñado para usar con el transporte de casas móviles.



TV-801-HP

TV-802-HP

TV-600-HP

TV-602-HP

NÚM. HALTEC	NÚM. TR	LONGITUD EFECTIVA	AGUJERO DE VÁLVULA
TV-600-HP	600HP	1 1/4"	.453"
TV-602-HP	602HP	2"	.453"
TV-801-HP	801HP	1 1/4"	.625"
TV-802-HP	802HP	2"	.625"

**N-1147 COMANDANTE RADIAL**  
Válvula N-1147 para Ruedas con Disco de 15" con válvula en ángulo y abrazada a 23° para un agujero de válvula de .625". El ángulo permite espacio para el tambor de frenos y servicio de la llanta.



N-1147

N-1147L

**VÁLVULAS EN ANGULO PERSONALIZADO DISPONIBLES CUANDO SE SOLICITAN**  
Haltec puede personalizar ángulos y fabricar cualquier equipo necesario en su facilidad fabricante en Salem, Ohio. Esto nos permite suministrar muestras de prototipo las cuales al fin conducen a soluciones innovadoras para nuestros clientes.

**VÁLVULAS DE REPARACIÓN DE ENROSCAR**

NÚM. HALTEC	NÚM. TR	LONGITUD EFECTIVA
RV-1177A	1177A	3 1/4"
RV-1077A	1077A	4 1/8"
RV-1175A	1175A	4 1/2"
RV-1078A	1078A	5"
RV-1179A	1179A	5 5/8"

Para llantas tipo tubo de camiones y autobuses. Un rápido remplazo para válvulas de tubo quebrantadas de cuerpo con roscas. Corte la mitad de la válvula y enrosque en la válvula a ser reparada sin cortar la base vieja de la válvula (con arandela de puente). Se puede utilizar con la base de válvula de tubo SP-1000.



RV-1078A

**VÁLVULA PARA AGUJERO DE ARO MÉTRICO (9.7MM AGUJERO DE VÁLVULA)**  
Algunos camiones importados tienen ruedas de acero que incorporan el agujero de válvula de 9.7mm (.390"). Estas son las válvulas más populares para esta aplicación.

NÚM. HALTEC	ETRTO	ÁNGULO	ALTURA A	ALTURA B	ACABADO	SELLO
41 MS-00	V3-20-1	Recto	1 5/8"	-	Latón	Junta Tórica
54 MS-00	-	Recto	2 1/8"	-	Níquel	Ojal
60 MS-00	-	Recto	2 3/8"	-	Níquel	Ojal
60 MS-27	-	27°	1 3/16"	1 5/32"	Níquel	Junta Tórica
70 MS-7	-	7°	1 19/32"	1 1/8"	Níquel	Ojal
70 MS-27	V3-20-5	27°	1 3/16"	1 9/16"	Níquel	Junta Tórica
70 MS-7SL	-	7°	1 19/32"	1 1/8"	Níquel	Ojal
80 MS-27	V3-20-7	27°	1 3/16"	2"	Latón	Junta Tórica
90 MS-27	V3-20-4	27°	1 3/16"	2 3/8"	Latón	Junta Tórica
115 MS-27	V3-20-6	27°	1 3/16"	3 3/8"	Latón	Junta Tórica
8135L	V3-22-1	45°	1 3/16"	1 1/16"	Latón	Junta Tórica
PVR-119	-	17.5°	1 11/32"	1 1/2"	Níquel	Junta Tórica

Otros tamaños disponible cuando se soliciten

**VÁLVULAS DE CAMIÓN PARA RUEDAS DE ALUMINIO DE CAMIÓN**  
Las válvulas sin tubo utilizadas en ruedas de base honda de disco de aluminio con agujero de válvula de .625". El ojal con reborde de goma está disponible (parte # G-172).

NÚM. HALTEC	NÚM. TR	ÁNGULO DE DOBLE	L.E.
TV-509	TR-509	90°	4 3/4"
TV-510	TR-510	90°	5 1/2"
TV-511	TR-511	90°	4 1/4"

**LLAVES DE VÁLVULA PREESTABLECIDAS**  
Opciones de extremo abierto para tuercas de válvula de 5/8" o 9/16". Un extremo abierto durable y robusto debido al acero de aleación de cromo-vanadio. El operador recibe retroacción que indica que se ha alcanzado el valor de torque deseado a través de la robusta liberación interna del resorte.

**Ajustes de Torque**  
El extremo abierto de 9/16" está configurado a 42 lbs. Y es adecuado para válvulas de la serie 570. El extremo abierto de 5/8" está configurado a 100 lbs. Y es adecuado para Válvulas Serie 540 y 550.  
Nota: Siempre consulte las instrucciones del fabricante para confirmar el torque deseado.

PARA VÁLVULAS DE SERIE 570			PARA VÁLVULAS DE SERIE 540 Y 550		
NÚM. HALTEC	ABIERTA	AJUSTE DE TORQUE	NÚM. HALTEC	ABIERTA	AJUSTE DE TORQUE
PW18916	9/16"	42 in-lb	PW18058	5/8"	100 in-lb

**SERIE TV-540, VÁLVULA CON SELLO DE JUNTA TÓRICA PARA RUEDAS DE ALUMINIO DE CAMIÓN (AGUJERO DE LLANTA DE 9.7MM)**

NÚM. HALTEC	NÚM TR DE VÁLVULA.	ALTURA A	ÁNGULO DE DOBLE	LONGITUD B	TUERCA HEX
TV-542	542	1.25	-	-	HN-22
TV-543	543	2.4	-	-	HN-22
H-543C	543C	0.93	45°	1.43	HN-22
TV-543D	543D	0.98	60°	1.38	HN-22
TV-543E	543E	0.98	75°	1.38	HN-22
TV-544	544	2.9	-	-	HN-22
TV-544C	544C	0.98	45°	1.94	HN-22
TV-544D	544D	0.98	60°	1.94	HN-22
TV-545	545	3.5	-	-	HN-22
TV-545D	545D	0.98	60°	2.6	HN-22
TV-545E	545E	0.98	75°	2.6	HN-22
TV-546	546	4.25	-	-	HN-22
TV-546D	546D	0.98	60°	3.35	HN-22
TV-546E	546E	0.98	75°	3.35	HN-22
TV-546G	546G	0.98	105°	3.35	HN-22
TV-546-36	546-36	0.98	36°	3.35	HN-22
TV-547D	547D	0.98	60°	3.78	HN-22

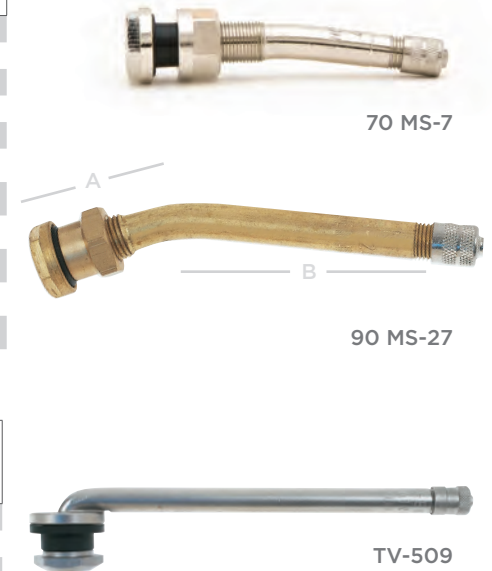

70 MS-7

90 MS-27

TV-509

**CONSEJO TÉCNICO**

MANTENGA TODAS LAS SUPERFICIES DE JUNTAS TÓRICAS LO MÁS LIMPIAS POSIBLES MIENTRAS ESTA MONTANDO LAS VÁLVULAS



NUEVO

PW18916  
PW18058

TV-546D TV-543E

TV-542 TV-544

CONSEJO TÉCNICO

LA RANURA EN LA PARTE INFERIOR DE LA SERIE 550 PERMITE FÁCIL MONTAJE



SERIE TV-550

Características:

- Más larga vida del sellado
- Mayor resistencia a la corrosión
- Mayor sellado de superficie
- De ranura y hexagonal externo para fácil montaje
- EPDM ojal de reborde de replazo — G-551
- Ojal de reborde tiene mejor resistencia a desgarre
- Ojal de reborde debe ser utilizado solo en la Serie TV-550, no para el uso en la válvula de Serie 540

SELLO DE VÁLVULA DE JUNTA TÓRICA PARA RUEDAS DE CAMIÓN DE ALUMINIO (AGUJERO DE LLANTA DE 9.7MM)

NÚM. HALTEC.	NÚM. TR DE VÁLVULA	ALTURA A	ÁNGULO DE DOBLE	LONGITUD B	HEX NUT
TV-552	552	1.26	-	-	HN-22
TV-553	553	2.4	-	-	HN-22
TV-553C	553C	.93	45°	1.43	HN-22
TV-553D	553D	.98	60°	1.38	HN-22
TV-553E	553E	.98	75°	1.38	HN-22
TV-554C	554C	.98	45°	1.94	HN-22
TV-554D	554D	.98	60°	1.94	HN-22
TV-555D	555D	.98	60°	2.6	HN-22
TV-555E	555E	.98	75°	2.6	HN-22
TV-556E	556E	.98	75°	3.35	HN-22

EXTENSIONES DE VÁLVULA AIR-FLEXX



Extensiones convencionales contienen la presión entera en la cámara de la extensión. Daño a la extensión a través de uso o accidente puede significar la pérdida de aire en la llanta.

Extensiones de válvula Air-Flexx son flexibles pero lo suficientemente rígidas para ser utilizadas sin un sostenedor de aro, abrazadera o estabilizador.

Las extensiones de válvula Air-Flexx son flexibles pero lo suficientemente rígidas para ser utilizadas sin un sostenedor de aro, abrazadera o estabilizador economizando tiempo y dinero. La extensión resiste frío severo y calor sin volverse quebradiza. La envoltura de plástico no corroe. La espiga en la extensión abre la válvula solo cuando se chequea la presión o se infla. Si la extensión se corta en la mitad o se parte no se pierde presión en la llanta.

NÚM. HALTEC	APLICACIÓN	LONGITUD
HE-340	Rueda Singular y de Viraje con Tapacubo*	2 15/16" (75mm)
HE-341	Rueda Singular y de Viraje con Tapacubo*	3 5/16" (85mm)
HE-342	Llanta Doble Interior o de Viraje y Rueda Singular con Tapacubo*	4 1/8" (105mm)
HE-343	Llanta Doble Interior*	5 1/16" (145mm)
HE-344	Llanta Doble Interior*	7 1/4" (185mm)
HE-345	Llanta Doble Interior*	8 7/16" (215mm)
HE-346	Llanta Doble Interior o Rueda de Repuesto**	12 3/8" (315mm)
HE-347	Llanta Doble Interior o Rueda de Repuesto**	16 5/16" (412mm)
HE-348	Llanta Doble Interior o Rueda de Repuesto**	39 3/8" (1000mm)

\* No necesita abrazadera, sostenedor o estabilizador  
\*\* Para utilizarse en ruedas de repuesto con ext. anguladas en 45°, 90°, 135° o 180°



Utilice con tapa de válvula de flujo directo DS-1 para economizar tiempo



HE-341



HE-343



HE-345

EXTENSIONES DE VÁLVULA DE CAMIÓN

NÚM. HALTEC	DESCRIPCIÓN	TIPO DE CUELLO	LONGITUD EFECTIVA
HE-369	Extensión de Camión	Corto 3/8"	1 3/8"
HE-370	Extensión de Camión	Corto 3/8"	2"
HE-371	Extensión de Camión	Corto 3/8"	2 15/16"
HE-372	Extensión de Camión	Corto 3/8"	3 15/16"
HE-373	Extensión de Camión	Corto 3/8"	5 1/8"
HE-389	Extensión de Camión	Largo 1"	1 1/16"
HE-390	Extensión de Camión	Largo 1"	2"
HE-390A	Extensión de Camión	Collar largo	2"
HE-391	Extensión de Camión	Largo 1"	2 15/16"
HE-391A	Extensión de Camión	Collar largo	2 15/16"
HE-392	Extensión de Camión	Largo 1"	5 1/8"
HE-392A	Extensión de Camión	Collar largo	5 1/8"
HE-393	Extensión de Camión	Largo 1"	6"
HE-393A	Extensión de Camión	Collar largo	6"
HE-394	Extensión de Camión	Largo 1"	8.0"
HE-395	Extensión de Camión	Largo 1"	10.0"
HE-396	Extensión de Camión	Largo 1"	12.0"
HE-397	Extensión de Camión	Largo 1"	14.0"
HE-4430	Extensión de Camión	Largo 1"	4"
Estilo Estándar	-	-	-
HE-381	Extensión de Camión	Largo 1"	3 1/16"
HE-382	Extensión de Camión	Largo 1"	5 1/16"
HE-383	Truck Extension	Largo 1"	6 1/16"

\*Tapa DS-1 compatible con todas la extensiones

SERIE HE-370 EXTENSIONES LIVIANAS

La serie tiene el cuello corto para uso en válvulas con tubo o sin tubo. Disponible en longitudes efectivas de 2"-3"-4" y 5". Tiene una característica de sello doble para asegurar un sello positivo. Rosca de tapa de .305-32.



SERIE HE-380 EXTENSIONES RECTAS DE METAL

Estos se enroscan en el vástago de válvula estándar (rosca de tapa .305-32) y hace la boca de la válvula más accesible al servicio. Rosca de tapa .305-32.



SERIE HE-390 EXTENSIONES LIVIANAS

Las extensiones livianas son idénticas a las anteriores excepto con un cuello largo.



SERIE HE-390A EXTENSIONES LIVIANAS DE ALUMINIO

Extensiones de aluminio extremadamente livianas.



ESTABILIZADOR ALCOA Y KIT DE EXTENSIÓN

La presión adecuada es el factor más importante para alargar la vida de la llanta. En conjuntos dobles de ruedas, la rueda interior se pasa por alto muchas veces o no recibe el servicio correcto. La Extensión y Kit Estabilizador Alcoa permite el acceso a la válvula de la llanta doble interior y correctamente posiciona y soporta la extensión para el servicio. El estabilizador reduce la vibración de la carretera en la extensión y prácticamente elimina la quiebra de la base de la válvula creada por la vibración.

ESTABILIZADOR ALCOA

NÚM. HALTEC	ACOPLA TAMAÑO DE RUEDA ALCOA	DIÁMETRO DE AGUJERO DE MANO	POSICIÓN DEL AGUJERO
FCSTBL	Freightliner, 19.5	Personalizado	Centro
H-2125	19.5"	1.50"	Centro
H-2126	19.5"	1.50"	Fuera de Centro
H-2127	22.5 x 9.0	1.50"	Centro
H-2225	22.5"	2.00"	Centro
H-2245	24.5"	2.19"	Fuera de Centro
H-2227	22.5"	2.50"	Centro
H-2228	Peterbilt	Oval	Centro
H-2247	24.5"	2.375"	Fuera de Centro
H-27245	24.5	Agujero de mano 2.69"	Fuera de Centro
H-8864	22.5" & 24.5	2.50"	Fuera de Centro
H-8964	Prevost	2.00"	Fuera de Centro
H-2248	Freightliner	1.3125"	Centro
MNCSTBL	Monaco Coach	Personalizado	Fuera de Centro
ULTRASTB	Ultra	Personalizado	Fuera de Centro



ESTABILIZADOR Y KIT DE EXTENSIÓN

NÚM. HALTEC	ESTABILIZADOR (2)	EXTENSIONES (2)
125392	H-2125	HE-392
126392	H-2126	HE-392
127392	H-2127	HE-392
127393	H-2127	HE-393
225392	H-2225	HE-392
225393	H-2225	HE-393
227392	H-2227	HE-392
227393	H-2227	HE-393
245392	H-2245	HE-392
247392	H-2247	HE-392
257392	H-2257	HE-392





**CONSEJO TÉCNICO**

LAS TAPAS DE FLUJO DIRECTO DS-1 DE HALTEC VAN A INCREMENTAR LA VELOCIDAD POR LA CUAL SUS CONDUCTORES DE FLOTA Y TÉCNICOS DE MANTENIMIENTO COMPLETAN SU MANTENIMIENTO DE LLANTA. PERMITE LA INFLACIÓN Y DEFLACIÓN Y CHEQUEOS DE PRESIÓN A TRAVÉS DE LA TAPA.



DS-1

DS-1G

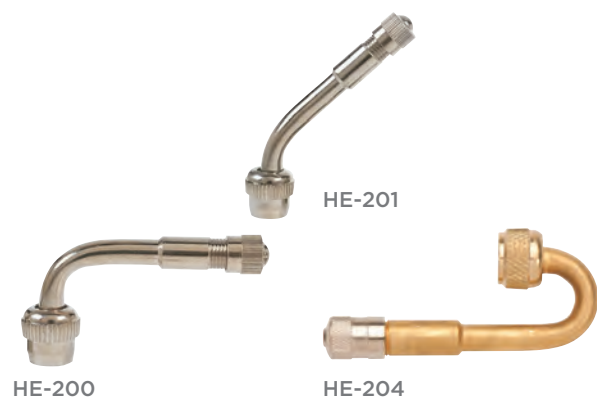

HE-200

HE-204



FE-300-L

621-5 Abrazadera Disponible

**TAPA DE DOBLE SELLO DS-1**

La tapa de válvula DS-1 de flujo directo está diseñada para el servicio en alta presión de llantas de camiones. Sella como una tapa de válvula de alta presión, sin embargo, ofrece la comodidad de inflar a través de una extensión. También funciona como una válvula de retención - el sello se vuelve más hermético en el caso de un fallo del núcleo. La DS-1 reduce el tiempo de chequear la presión por un 65% ofreciendo una alternativa eficiente economizadora de dinero y trabajo a la tapa de válvula común. Los ojales de reborde resistentes al calor proporcionan protección adicional para la alta temperatura del funcionamiento prolongado. La DS-1 consiste de una dura cubierta de todo metal, encaje de precisión de los componentes de latón y junta tórica duradera auto sellante.

Beneficios:

- Infle directamente a través de tapa selladora
- Reduce tiempo y labor
- No pierda más tapas de válvula

Especificaciones Técnicas:

- Longitud total 7/8"
- Rango de temperatura del sello: -40°F a 250°F

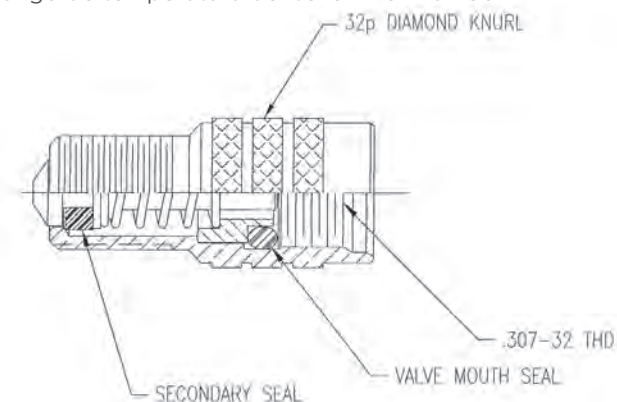

**EXTENSIONES EN ÁNGULO PARA VÁLVULAS DE DIÁMETRO ESTÁNDAR**

NÚM. HALTEC	ÁNGULO	LONGITUD EFECTIVA	LONGITUD VERTICAL
HE-200	90°	1 3/8"	3/4"
HE-201	45°	1 3/8"	3/4"
HE-202	135°	1 3/8"	15/16"
HE-203	24°	5 7/16"	N/A
HE-204	180°	1 7/16"	1/2"
HE-207	35°	4"	1 1/4"

**EXTENSIONES DE VÁLVULA FLEXIBLE DE RUEDAS DOBLE SEGMENTO-FE-300**

Esta extensión provee fácil acceso a la llanta interior que se encuentra en camionetas campers, vehículos recreacionales, y camiones livianos. Acopla roscas estándar de tapa de válvulas. Viene con una abrazadera para fijar la extensión al corte de la rueda. 2 extensiones por paquete. Longitudes efectivas estándar son 7" y 9". Efectiva a 200 PSI. También disponible, abrazadera número de parte FE-300CL, la cual abraza directamente en la tuerca de la rueda. Otras longitudes disponibles cuando se soliciten.

**SFE-400-LENGTH**

Similar a la serie FE-300 excepto que tiene trenzas de acero sobre la manguera de goma.

**VÁLVULAS DE ALTA PRESIÓN DE AMORTIGUADOR Y PUNTAL**

Construida con cuerpo de acero inoxidable para la utilización en unidades de amortiguadores de alta presión, acumuladores de presión hidráulica, cilindros amortiguadores de alta presión, acumuladores de presión hidráulica, cilindros de 1/2"-20 U.N.F.-3A para conectar al envase.

**H-7607 VÁLVULA DE AMORTIGUADOR**

Hasta presión operacional de 2,000 PSI. Cumple con AN-812-1.

**H-4361 VÁLVULA DE AMORTIGUADOR**

Hasta presión operacional de 3,000 PSI. Cumple con AN-6287-1.

**H-798 VÁLVULA DE AMORTIGUADOR**

Para utilizarse en amortiguadores donde la presión operacional está calificada a 5,000 PSI. Cumple con MS-28889-2

**H-6116B**

Acopla tamaño de rosca .305-32, conexión hembra de 1/8" NPT con doble de 70°. Equipado con una arandela selladora de fibra dura. Utilizada hasta presión operacional de 5000 PSI.

**H-6116**

Idéntica a H-6116B excepto con una extensión recta.

**5007**

Acopla tamaño de rosca .305-32 con rosca 7/16-20 para un accesorio de tubo cónico de 1/4". Cumple con MS 33656E4. Calificación máxima de presión es 15,000 PSI. Torque recomendado para válvulas de acero es 75 in/lb. Tiene una arandela selladora de cobre.

**CONEXIÓN PARA INFLAR EN ALTA PRESIÓN**

**H-556**

Acopla rosca tamaño .305-32, conector macho de 1/8" NPT. Tiene una espiga depresora del núcleo, y arandela selladora de cobre. Presión operacional máxima de 3000 PSI.

**H-2755**

Acopla rosca tamaño .305-32, conector macho de 1/8" NPT. Tiene una espiga depresora del núcleo, y arandela selladora de cobre. Presión operacional máxima de 3000 PSI.

**2755L CONEXIÓN DE DIÁMETRO GRANDE PARA INFLAR EN ALTA PRESIÓN**

Acopla rosca tamaño .482-26 con rosca 3/8-24 para accesorio de tubo cónico de 3/16". Tiene una espiga depresora del núcleo y arandela selladora de cobre. Presión operacional máxima de 3000 PS.



H-7607

H-4361

H-798

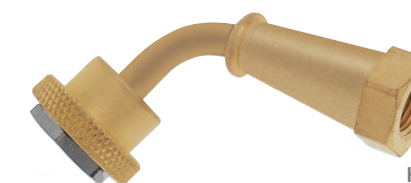

H-6116B



H-6116



5007



H-556



H-2755



2755L

VÁLVULA DE LIQUIDO AIRE PARA SERVICIO DE TRACTOR Y NIVELADORA

NÚM. HALTEC	NÚM. TR	A	B	ÁNGULO DE DOBLE	AGUJERO DE VÁLVULA
TV-618A	TR-618A	1 7/8"	-	-	0.625"
TV-618B	TR-618B	1 1/2"	-	-	0.625"
TV-618RB	-	1 1/2"	-	-	0.625"
TV-618A-SS	TR-618A-SS	1 7/8"	-	-	0.625"
TV-619A	TR-619A	1 7/8"	-	-	0.812"
TV-621A	TR-621A	1 1/2"	3	65°	0.625"
TV-622A	TR-622A	1 3/4"	4 1/2	90°	0.625"
TV-623A	TR-623A	1 1/2"	2 1/4	65°	0.625"
N-1000	-	1 7/8"	-	-	0.812"
H-50	TR-F910B	1 13/16"	-	-	0.812"

TV-5905 EXTENSIÓN DE AIRE/ LÍQUIDO

Utilizado con vástagos de válvula de tractor o niveladora. Angulo de 90° para una válvula más accesible.

TUBO DE TRACTOR Y NIVELADORA

NÚM. HALTEC	TR NO.	DIÁMETRO DE BASE	REVESTIMIENTO DEL NÚCLEO	ALTURA VERTICAL	AGUJERO DE VÁLVULA
TV-218R	TR-218A	2 1/2"	TV-CH-3	1 7/8"	0.625"
TV-220R	TR-220A	2 1/2"	TV-CH-3	2 15/16"	0.625"
TV-916R	TR-916A	3 1/4"	R-372	1 7/8"	0.812"

La válvula se ensambla con un revestimiento del núcleo removible para llenado de líquido. Tiene volc-on en la parte posterior para permitir reparaciones en el campo.

B9A CONJUNTO DE BUJE

Acopla sobre las válvulas TR-218A y TR-220A para permitir uso de la válvula en el agujero de 13/16". Consiste de buje B9-1 y tuerca B9-2.

LN-10 TUERCA PLÁSTICA DE ARO

Tuerca de aro para válvulas de tubo de tractor TR-218A y TR-220A. Para tuerca de latón para el aro, ordene LN-10B. Ver la página 57 para la herramienta de instalación TL-LN-10 (solo acopla LN-10).

B-6 BUJE

Acopla sobre válvula de tubo TR-13 cuando se usa en agujero de válvula de 5/8".

TAPONES PARA AGUJEROS DEL ARO

P-15 PARA RUEDAS CON TUBO

Se utiliza para taponar el agujero de aro de 5/8" y evitar "abultamiento" del tubo.

T-30

Se utiliza para sellar el agujero del aro de 13/16" cuando se mueve la válvula.

N-1012S

Se utiliza para sellar el agujero del aro cuando se mueve la válvula.

ALSP

Tapón de base de válvula de aire-liquido. Se utiliza para reemplazar el revestimiento del núcleo TV-CH-3.

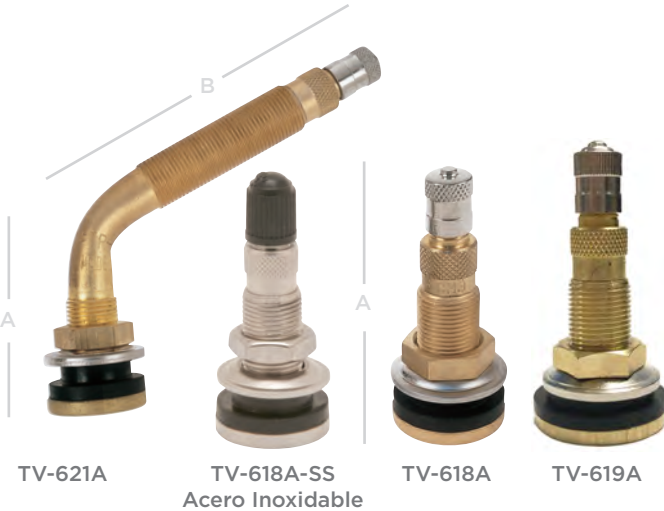

REVESTIMIENTO DEL NÚCLEO

TV-CH-1

Acopla válvulas de viejo estilo TR-218 y TR-220.



TV-CH-3

Acopla toda válvula de flujo excepto el Diámetro Súper Grande.



R-372

Acopla base de válvula SP816 y T-81 y base de válvula C-100.



310 PISTOLA DE ADAPTADOR DE VÁLVULA

Tiene una rosca de tubo hembra de 1/2" y conecta a cualquier bomba de llenar de calcio, extrae el núcleo de la válvula de un Diámetro Estándar o Diámetro grande o el revestimiento del núcleo de una válvula de tractor. Sostiene seguramente el núcleo o el revestimiento del núcleo en el cuerpo de la pistola durante la inflación de la llanta o evacuación de líquido de una llanta. Debido al diseño, este permite la evacuación más rápida de líquido de una llanta que con otras pistolas de adaptador. Reemplaza Deming #1010.

Lista de Partes:

- FP-134 Removedor de Núcleo de Diámetro Grande
- FP-135 Adaptador para Válvula Estándar (Equipado con FP-136)
- FP-136 Junta Tórica para el Adaptador FP-135
- FP-137 Removedor de Núcleo de Válvula Estándar
- FP-138 Ejector de Union (Equipado con FP-146)
- FP-139 Junta
- FP-140 Vástago
- FP-141F Cuerpo del Adaptador
- FP-142 Tuerca Selladora del Vástago
- FP-143 Junta Tórica para FP-142 (Sello del Vástago)
- FP-144-Rueda de Mano
- FP-145-Tuerca de Bloqueo
- FP-146 Junta de Teflón

310-K Conjunto de Reparación Incluye:

- FP-134
- FP-135
- FP-136
- FP-137
- FP-143
- FP-146

N-1057

Extensión flexible para la pistola 310.

AQF-1 LLENADOR RÁPIDO AQUA QUICK FILL DE HALTEC

Núm. de patente 5.007.448, El Aqua Quick Fill de Haltec es una herramienta simple, economizadora de tiempo que permite que el usuario llene una llanta de tractor o llanta todoterreno con líquido, y haga otras tareas mientras se llena la llanta. El usuario no necesita estar preparado a descargar el exceso de presión de aire. Con el AQF-1, el aire se descarga automáticamente a través de una salida lateral mientras se inyecta el líquido en la llanta. Cuando la llanta está repleta, el agua escapa por el agujero de ventilación indicando que la llanta está llena.

CONECTORES DE FLUIDO

Acoplador N-1451 de rosca hembra 1/2 NPT. Diseñado específicamente para utilizarse con líquidos.

BOQUILLA N-1452

Rosca macho de 1/2 NPT. Para utilizarse con líquidos

N-1091 ADAPTADOR DE AGUA

N-1091 N-1091 Para llantas llenadas con líquido.



310

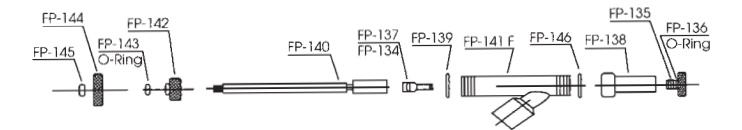

N-1057



AQF-1



N-1451



N-1452

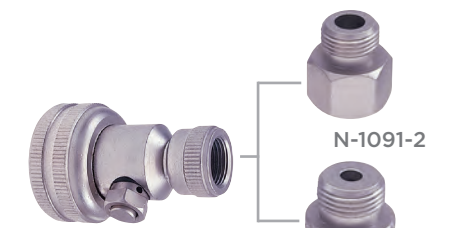

N-1091

N-1091-2

N-1091-3



A-100-VC-1 A-100-VC-1-FC A-144 A-145



57TT 89TPMS-CAPG A-100-VC-2 A-100-VC-3 A-100-VC-8 A-100-VC-8G A-100-VC-12 DS-1 DS-1G N-1202



A-148 A-149 A-147 8807N-3 A-150 A-151 A-155

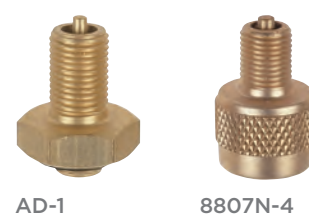

AD-1 8807N-4

## NÚCLEOS DE VÁLVULA

NÚM. HALTEC	NÚM. DE LLANTA Y ARO	DESCRIPCIÓN
A-100-VC-1	C-1	Núcleo de Diámetro Estándar Resistente al Calor para Autos, Camiones y Autobuses
A-100-VC-1-FC	C-1	Filtro de Núcleo de Diámetro Estándar Resistente al Calor para Autos, Camiones y Autobuses
A-144	C-2	Núcleo de Diámetro Grande (largo) Acopla Roscas 305-32
A-145	C-2	Núcleo de Diámetro Grande (corto) Acopla Roscas 305-32

## TAPAS DE VÁLVULA (DIÁMETRO ESTÁNDAR)

NÚM. HALTEC	NÚM. DE LLANTA Y ARO	DESCRIPCIÓN
57TT	-	Tapa de Domo Corto.
89TPMS-CAPG	-	Tapas Plásticas Hexagonales Cromadas Para TPMS
A-100-VC-2	VC-2	Tapa de Válvula Destornillador Para Remover Núcleos de Válvulas
A-100-VC-3	VC-3	Tapa de Válvula de Domo de Metal
A-100-VC-8	VC-8	Tapa de Válvula de Domo de Plástico
A-100-VC-8G	VC-8	Tapa de Válvula de Domo de Plástico Verde
A-100-VC-12	-	Tapa de Domo de Alta Resistencia para Servicio de Camión. Tiene una arandela selladora resistente al calor.
DS-1	-	Tapa de Válvula de Doble Sello
DS-1G	-	Tapa de Válvula de Doble Sello (Verde)
N-1202	-	Tapa Hexagonal Cromada

## TAPAS DE VÁLVULA (DIÁMETRO GRANDE)

NÚM. HALTEC	NÚM. DE LLANTA Y ARO	DESCRIPCIÓN
A-148	VC-6	Tapa de Válvula Destornillador. Acopla Roscas de Válvula .482-26.
A-149	VC-7	Tapa de Válvula Hexagonal Para Aprieteamiento y Removimiento Fácil con Llave. Acopla Tapa de Válvula .482-26
A-147	A-10	Tapa de Domo
8807N-3	VC-4	Tapa Destornillador Para Adaptadores 8807N-4 y AD1
A-150	-	Tapa Hexagonal Corta de Diámetro Grande
A-151	-	Utilizada Solo Con Válvulas Hidro Inflables.
A-152	VC-10	Tapa de Domo Corto de Diámetro Grande
A-155	-	Tapa Selladora de Plástico de Diámetro Grande

## ADAPTADORES DE VÁLVULA

**AD-1**  
Adapta una válvula de Diámetro Grande a una menor de Diámetro Estándar. Acopla rosca de núcleo de válvula de 305-32.

**8807N-4**  
Adapta una válvula de Diámetro Grande a una menor de Diámetro Estándar. Acopla rosca de núcleo de válvula de 485-26.

## OJALES CON REBORDE

NÚM. HALTEC	NÚM. DE LLANTA Y ARO	ACOPLA	RANGO DE TEMP	UTILIZADO EN
5976-5	RG-54	.453 Agujero de Válvula	-60 - 250° F	TV-416, 416L, 6008
5976-6	RG-39	.625 Agujero de Válvula	-60 - 250° F	TV-416, 416L
G-160	RG-22	.812 Agujero de Válvula	-60 - 250° F	H-41, T-81, T-30, DS-385, DS210
G-162	RG-16	.812 Agujero de Válvula	-60 - 250° F	Válvulas de Torre, PB-210, H-1000
G-165	-	.812 Agujero de Válvula	-60 - 250° F	K-431, K-665
G-166	RG-7	.625 Agujero de Válvula	-60 - 250° F	TV-618, 621A, 622A, 623A
G-170	RG-15	.625 Agujero de Válvula	-60 - 250° F	Serie TV-500, Serie TV-570
G-170S	RG-15	.625 Agujero de Válvula	-75 - 400° F	Ojal con Reborde Resistente al Calor para Serie TV-570
G-172	RG-46	.625 Agujero de Válvula	-60 - 250° F	TV-509, 510, 511
G-174	RG-48	.625 Agujero de Válvula	-60 - 250° F	TV-513, 515
G-550	RG-70	9.7mm Agujero de Válvula	-20 - 400° F	Acopla Serie TV-550
G-551	RG-70	9.7mm Agujero de Válvula	-40 - 250° F	Acopla Serie TV-550

## TUERCAS HEXAGONALES

NÚM. HALTEC	NÚM. DE LLANTA Y ARO	ACOPLA	UTILIZADO EN
451	HN-15	11/16-16	H-41, T-30
452	-	.485-26	K-431
463	-	-	753S, 810F (Contratuercas)
464	HN-1	.485-26	Válvulas L.B. 753S, 810F, 867,TV-618A, 621A, 622A, 623A
10071	HN-13	.406-26	Serie TV-500, TV-570
B-222	HN-80	11/16-24	M-1900, M-1950, H-4000, MR-800, MR-850, T-81
B9-2	LN-13	11/16-24	Conjunto B9A
HN-17	HN-17	.406-28	TV-509, 510, 511
HN-18	HN-18	.406-28	TV-513, 515
HN-21	HN-21	-	Serie TV-540
HN-22	HN-22	.375-32	Serie H-543C, TV-540, TV-550
LN-1	HN-2	-	Serie FE-300
HN-23	HN-23	.375-32	70MS-7

## JUNTAS TÓRICAS

NÚM. HALTEC	NÚM. DE LLANTA Y ARO	TEMP. RATING	UTILIZADO EN
O-320	-	-40 - 250° F	Válvulas de Pivote, H-43, H-42
O-330L	RG-60	-75 - 400° F	Válvulas de Serie TR-540
10008	-	-40 - 250° F	T-670
10009	-	-40 - 250° F	M-5000
A-126	-	-40 - 250° F	R-762S, R-525 Y Conexiones en Ángulo SLB
A-127	-	-40 - 250° F	R-520, R-372, R-521
A-128	-	-40 - 250° F	DS-215, DS-226

## ARANDELAS

NÚM. HALTEC	NÚM. DE LLANTA Y ARO	ACOPLA	UTILIZADO EN
453	-	11/16-24	K-431, K-665
10058	RW-8	.406-28	Serie TV-500, Serie TV-570
10058B	RW-8	.406-28	Serie TV-500, Serie TV-570
RW-13	RW-13	.410-28	TV-416
W-1101-1	RW-11	.485-26	TV-618A, TV-621A, 622A, 623A





## VÁLVULAS DE TANQUE

Utilizadas en envases a presión donde medición o mantenimiento puede ser necesario. Las válvulas de tanque se utilizan con gases, líquidos y presiones operacionales variadas. Para aplicación específica, por favor contacte Haltec para asistencia técnica.

NÚM. HALTEC	LONG	ROSCA DE LA BASE	ROSCA DE LA TAPA	TAMAÑO DEL HEX
TV-399	1 5/16"	1/8" NPT	.305-32	7/16"
TV-400	1 5/16"	1/4" NPT	.305-32	9/16"
TV-401	27/32"	1/8" NPT	.305-32	7/16"
TV-402	1 5/16"	1/8" NPT	.305-32	7/16"
H-47	1 19/32"	1/4" NPT	.482-26	9/16"
TV-400S	1"	1/4" NPT	.305-32	9/16"

## CALZADORES DE TALÓN DE LLANTAS RADIALES

Un tubo de goma de una pieza para montar llantas duras de calzar radiales, diagonales cinturadas o convencionales de camión. Según se infla la llanta, el calzador de talón lubricado forma un sello entre el aro y la llanta permitiendo que la presión de aire fuerce los talones en la ceja del aro. Según se obtiene la presión deseada, el calzador de talón se desliza hacia afuera y sobre el aro.

### PARA LLANTAS DE CAMIÓN:

- TC-30 para aros de 13"
- TC-40 para aros de 14-15"
- TC-50 para aros de 16.5" y 17.5"
- TC-60 para aros de 19.5"
- TC-63 para aros de 20"
- TC-70 para aros de 22.5" y 24.5"

### PARA LLANTAS DE PASAJERO:

- PC-1 para aros de 13"
- PC-2 para aros de 14" y 15"
- PC-3 para aros de 15"
- PC-4 para aros de 17"
- PC-5 para aros de 18"
- PC-6 para aros de 20"
- PC-7 para aros de 12"

**Nota:** Las Regulaciones de OSHA requieren que el personal de servicio utilice un mandril neumático con clip con un inflador en línea a una distancia recomendada que mantenga al empleado fuera de la trayectoria de la llanta y el aro. Después que los talones se han calzado, ponga la llanta y el aro en una jaula de inflación aprobada y continúe inflando a la presión de aire recomendada.

### GUARDA DE ARO HX-44

Cubierta protectora para el área de aluminio y cromo de los agujeros de tornillos mientras utiliza una llave neumática.

### PROTECTOR DE RUEDA HX-24

Cubierta protectora para ruedas de aluminio y cromo. Encaja en lugar. Muestra la secuencia adecuada en números para el torque de las tuercas de rueda.



HX-44



HX-24

## MEDIDOR DE PIE DOBLE PARA MANTENIMIENTO DE CAMIÓN

Haltec ofrece una variedad amplia de medidores de mantenimiento para acomodar las configuraciones numerosas de rueda y llanta que encuentra el personal de mantenimiento. Seleccione el medidor más adecuado para sus necesidades particulares.

NÚM. HALTEC	RANGO DE OPERACIÓN	INCREMENTOS	BARRA	ESTILO DEL MANDRIL	ACABADO
DT-150	0-150 PSI	.5 PSI	N/A	Mandril en Ángulo	Cromo
GA-135	10-150 PSI	2 PSI	Nilón	Mandril en Ángulo	Cromo
GA-135S	10-150 PSI	2 PSI	Metal	Mandril en Ángulo	Cromo
GA-140	10-160 PSI	2 PSI	Nilón	Mandril en Ángulo	Cromo/Poli
GA-155	10-150 PSI	2 PSI	Nilón	Recto con 30° Inverso	Cromo
GA-155S	10-150 PSI	2 PSI	Metal	Recto con 30° Inverso	Cromo
GA-155S-RCL**	10-150 PSI	2 PSI	Metal	Recto con 30° Inverso	Cromo
GA-165*	10-150 PSI	2 PSI	Nilón	Recto con 30° Inverso	Poliuretano Negro
GA-165S-RCL**	10-150 PSI	2 PSI	Nilón	Recto con 30° Inverso	Cromo
GA-175*	10-150 PSI	2 PSI	Nilón	Mandril en Ángulo	Poliuretano Negro
GA-185	10-150 PSI	2 PSI	Nilón	Recto con 180° Inverso	Cromo
GA-185S	10-150 PSI	2 PSI	Metal	Recto con 180° Inverso	Cromo
GA-189S-RCL**	10-150 PSI	2 PSI	Metal	Recto con 30° Inverso	Aluminio

\*\* Recalibrable, \*Cabeza Extendida  
Nota: DT-150 utiliza batería CR-2032

## MEDIDOR DE PIE DOBLE DE ALTA PRESIÓN PARA CAMIÓN

NÚM. HALTEC	RANGO DE OPERACIÓN	INCREMENTOS	BARRA	ESTILO DEL MANDRIL	ACABADO
GA-130	20-120 PSI	2 PSI	Nilón	Mandril en Ángulo	Cromo
GA-150	20-120 PSI	2 PSI	Nilón	Recto con 30° Inverso	Cromo
GA-160*	20-120 PSI	2 PSI	Nilón	Recto con 30° Inverso	Poliuretano Negro
GA-170*	20-120 PSI	2 PSI	Nilón	Mandril en Ángulo	Poliuretano Negro

\*Cabeza Extendida

## TGG-1 MANGO PARA MEDIDOR DE LLANTA

Permite un agarre positivo de su medidor durante las inclemencias del tiempo y sirve como un cojín protector en caso que el indicador caiga inadvertidamente. Se puede utilizar en todo indicador de doble pie para mantenimiento de camión.

## GA-155S-RCL-HD MEDIDOR DE PIE DOBLE CON BARRA DE METAL EN CROMO PARA EL MANTENIMIENTO

Cuerpo de cromo. Barra deslizadora de metal fácil de leer. Calibrado de 10-150 PSI. Recto con cabeza en 30° inverso para válvulas difíciles de alcanzar. Fabricado para soportar fuertes condiciones de trabajo.





GA-146



GA-125

## MEDIDORES LÁPIZ DE LLANTA

Los Medidores de Presión de Llanta Tipo Lápiz de Haltec tienen un acabado lustroso con una barra de 4 lados de nilón, fácil de leer y un conveniente clip de bolsillo. NOTA: Todos los medidores lápiz tienen una guía para el mandril para asegurar que el medidor acopla directamente en la válvula de la llanta. Esto impide el escape de aire y asegura lecturas precisas de presión.

NÚM. HALTEC	RANGO DE OPERACIÓN	INCREMENTOS	BARRA	SERVICIO	ACABADO
GA-100	1-20 PSI	1/2 PSI	Nilón	Tractores Podadora, ATVs	Cromo
GA-105	10-50 PSI	1 PSI	Nilón	Llanta de Pasajeros	Cromo
GA-110M	10-50 PSI/73-325 kPa	1 PSI	Nilón	Llanta de Pasajeros	Cromo
GA-115	20-120 PSI	2 PSI	Nilón	Camión Alta Presión	Cromo
GA-120M	20-120 PSI/150-800 kPa	2 PSI	Nilón	Camión Alta Presión	Cromo
GA-125	5-45 PSI	1 PSI	Nilón	Llantas de Líquido-Aire	Cromo
GA-145	10-75 PSI/70-500 kPa	1 PSI	Nilón	Radial y Llanta de Repuesto	Cromo
GA-146	20-90 PSI	1 PSI	Nilón	Radial y Camión Liviano	Cromo



GCS-A

### GA-100DIS

Un colorido despliegue de 10 medidores de nuestro modelo GA-100

### GA-105DIS

Un colorido despliegue de 10 medidores de nuestro modelo GA-105

### GA-115DIS

Un colorido despliegue de 10 medidores de nuestro modelo GA-115

Los Medidores de Marca Privada Están Disponibles. Llame Para Más Detalles. 1-800-321-6471

### GCS-A MEDIDOR EN ESTACIÓN DE MONITOREO

Medidor lleno de líquido, largo de 4" con incrementos graduales de 2 lb. El medidor de la presión provee medidas claras de la presión para mayor precisión de la prueba. Tiene un puerto de diámetro estándar y uno de diámetro grande. Precisión de ±1% de la escala total. Presión operacional máxima de 160 PSI. Indica PSI and KPA. Incluye filtro en línea y válvula de vaciado. Construcción en acero inoxidable. Dimensiones consiste de 8 3/8" Ancho x 7"Alto x 5" Profundidad.

### GCS-DSB MEDIDOR EN ESTACIÓN DE MONITOREO

Identica a a GCS-A pero tiene dos puertos de diámetro estándar.

### GCS-D MEDIDOR EN ESTACIÓN DE MONITOREO DIGITAL

## MEDIDORES DIGITALES DE AIRE

NÚM. HALTEC	RANGO DE OPERACIÓN	INCREMENTOS (PSI)	APLICACIÓN
GA-850-330	0-160	0.5	Medidor de aire de Diámetro Estándar con mandril neumático de pie doble CH-330
GA-850-350	0-160	0.5	Medidor de aire de Diámetro Estándar con mandril neumático de pie doble CH-350
GA-850-370	0-160	0.5	Medidor de aire de Diámetro Estándar con mandril neumático de pie doble CH-370
GA-850-377S	0-160	0.5	Acopla Medidor de Aire Digital de Diámetro Grande con mandril S377
DT-105	0-100	0.5	Medidor de Aire Digital de Diámetro Estándar

Nota: Todos los medidores usan una batería CR-2032

## INDICADOR DE AIRE DE CARÁTULA

NÚM. HALTEC	RANGO DE OPERACIÓN	INCREMENTOS (PSI)	APLICACIÓN
GA-274	0-160	5	Medidor de Líquido Aire de Diámetro Estándar y Grande de 14"
GA-276	0-160	5	Medidor de Diámetro Estándar y Grande de 18" con Manguillo de Extensión y válvula de purga
GA-280	0-160	1	Medidor de Aire Principal de Diámetro Estándar de 12"; equipado con mandril neumático de pie doble CH-335OP
GA-285	0-160	5	Medidor de cuadrante de 10" de Diámetro Estándar y Grande con Extensión Rígida
GA-289	0-160	5	Cuadrante de Reemplazo
GA-290	0-160	1	Medidor de Aire Principal de Diámetro Estándar y Grande de 12" equipado con característica de recalibración
GA-300-377	0-160	2	Medidor de aire de Diámetro Grande de 15" con filtro incorporado y tanque de reserva accesible para fácil limpieza
N-1055	0-160	5	Medidor de Aire de Diámetro Estándar de 12" equipado con un mandril neumático de pie doble CH-335
N-1510	0-160	5	Medidor de Tapa; enrosca en válvulas de diámetro Grande y Súper Grande Para verificar la presión de la llanta



DT-105



GA-850-370



GA-276



N-1510



GA-290



GA-289

GA-285



GA-300-377



N-1055



N-1420H



GA-190



GA-190S



DT-190-32



GA-240



GA-250



GA-255



GA-255S-RCL



N-1410



N-2017



5131

**N-1420H MEDIDOR DE PROFUNDIDAD DE BANDA PARA CAMIÓN**

Calibrada en milímetros y 1/32", mide desgaste del hombro al igual que profundidad de banda. Se puede personalizar el impreso en su durable construcción de metal cromado. El medidor viene en una bolsa de plástico protector transparente de tamaño de bolsillo.

**GA-190 MEDIDOR DE PROFUNDIDAD DE BANDA**

Mide rápida y precisamente cuanto banda queda en la llanta. Calibrada en unidades de 1/32" y milímetros. De latón cromado con un clip de bolsillo.

**GA-190S MEDIDOR DE PROFUNDIDAD DE BANDA**

Con cuerpo de aluminio, calibrado en 1/32"

**DT-190-32 MEDIDOR DE PROFUNDIDAD DE BANDA DIGITAL**

Muestra la profundidad de la banda en milímetros, pulgadas y fracciones, calibrada en 1/32". Con pantalla LCD fácil de leer. Función de poner en cero permite un indicador calibrado en todo momento para medidas rápidas y precisas.

**MEDIDORES DE DIÁMETRO GRANDE**

Estos medidores funcionan con todos los productos de Diámetro Grande, Diámetro Súper Grande, Diámetro-Z, y Diámetro Mega.

**GA-240 MEDIDOR LÁPIZ RECTO**

Mandril neumático recto acopla en válvulas de Diámetro Estándar y Grande. Calibrado 20-120 PSI con incrementos de 2-lb. Viene con un clip de bolsillo.

**GA-250 MEDIDOR DE ALTA PRESIÓN**

De 10-150 lbs. en unidades de 3 lb. Para válvulas de Diámetro Estándar y Grande. Tiene una barra medidora de nilón y arandela con sello positivo Haltec.

**GA-250S**

Idéntico al anterior con barra medidora de metal.

**GA-255 LARGE BORE SWIVEL FOOT GAUGE**

- Características de Calidad:
- Latón niquelado
  - Barra deslizadora de nilón. Fácil de leer
  - Calibrado de 10-150 en unidades de 2 lb.
  - Pivote de 360° para válvulas difíciles de alcanzar. Arandela de remplazo con sello positivo está disponible.

**GA-255S**

Idéntico al anterior con barra medidora de metal.

**GA-255S-RCL MEDIDOR DE DIÁMETRO GRANDE DE PIVOTE - RECALIBRABLE**

Recalibrable. Descripción identida a GA-255S, mirar arriba.

**N-1410 MEDIDOR DE PROFUNDIDAD DE BANDA PARA TODOTERRENO**

Barra indicadora está calibrada con 1/32" en un lado, el otro lado está en milímetros. Tiene mirilla lateral magnificada para fácil lectura. Viene con una funda de cargar. El mejor instrumento disponible.

**NUEVO**

**N-2017 MEDIDOR DE PROFUNDIDAD DE BANDA PARA TODOTERRENO**

Identico a N-1410, pero no tiene la lupa.

**5131 MEDIDOR DE PROFUNDIDAD DE BANDA PARA TODOTERRENO**

Indicador de dos piezas que consisten de un tubo deslizador y un indicador. Calibrado de 0-6" en unidades de 1/32" y de 7 a 152 mm en métrico. La tubería expande los tacos de la huella en llantas todoterreno.

**TL-680 HERRAMIENTA TRIPLE PARA DIÁMETRO GRANDE**

Para remover núcleos de diámetro grande, tapas hexagonales y tapas destornillador.

**TL-690 HERRAMIENTA CUÁDRUPLE PARA NÚCLEO DE DIÁMETRO GRANDE**

Reparador de roscas de núcleo y tapa y removedor de núcleo. Para Diámetro Grande y Diámetro Súper Grande.

**TL-695**

El TL-695 es una herramienta cuádruple que repara las roscas internas y externas de las bases de válvula de líquido-aire. También es una herramienta de insertar el núcleo de la válvula, y repara roscas internas y externas.

**ASP-10 ASPIRADOR DE LA DEFLACIÓN**

Tubo aspirador de la deflación para Diámetro Grande.

**N-1610 HERRAMIENTA PARA NÚCLEO DE DIÁMETRO GRANDE**

Tubo aspirador de la deflación para Diámetro Grande que sostiene el núcleo durante el removimiento. Longitud de 5.4".

**N-1710 HERRAMIENTA PARA NÚCLEO DE DIÁMETRO GRANDE**

Herramienta especial destornillador del núcleo de la válvula. Camisa deslizadora permite aguante positivo del núcleo en válvulas que son difíciles de alcanzar. Longitud de 10".

**N-1810 REMOVEDOR DE TAPA HEXAGONAL DEL NÚCLEO DE DIÁMETRO GRANDE**

Con mango plástico para un aguante positivo— OAL 10".

**N-1910 REMOVEDOR DEL NÚCLEO DE DIÁMETRO GRANDE**

Tiene mango plástico para un aguante positivo — OAL 6".

**TL-631 HERRAMIENTA PARA REHACER ROSCAS DIÁMETRO SÚPER GRANDE**

Se utiliza para rehacer roscas de 11/16"-24 en cualquier válvula de Diámetro Súper Grande.

**TL-LN-10**

Se utiliza para rehacer roscas de 11/16"-24 en cualquier válvula de Diámetro Súper Grande.

**8909-C**

Guía, alinea y sostiene la válvula de Diámetro Grande a través del agujero del aro mientras se monta la llanta.

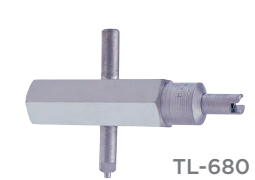

TL-680



TL-690



TL-695



ASP-10



N-1610



N-1710



N-1810



N-1910



TL-631



TL-LN-10



8909-C

322



## MANDRILES NEUMÁTICOS DE DIÁMETRO GRANDE

### 322 MANDRIL DE AIRE DE PIE DOBLE DE DIÁMETRO GRANDE

Mandrill neumático con ángulo de 45° permite el fácil acceso a la válvula de la llanta. Tiene una rosca hembra de 1/4" NPT.

326



### 326 MANDRILES NEUMÁTICOS DE ENROSCAR

Tiene rosca interna .485-26 y externa de 1/2" NPT. Flujo total para calzar los talones de la cubierta de la llanta.

377



### 377 MANDRIL NEUMÁTICO DE BLOQUEO (LARGO)

El mandrill neumático cierra en la válvula cuando se pone de lado en las roscas. Tiene mayor flujo de aire y el asentamiento no puede romperse si el sello falla. Tiene rosca hembra de 1/4" NPT. Rosca de remplazo 313. También se utiliza con Diámetro Súper Grande.



328



H-4660A

### 328 MANDRIL NEUMÁTICO DE BLOQUEO (CORTO)

El mandrill neumático cierra en la válvula cuando se pone de lado en las roscas. Tiene mayor flujo de aire y el asentamiento no puede romperse si el sello falla. Tiene rosca hembra de 1/4" NPT.



10013



CH-425

### H-4660A MANDRIL NEUMÁTICO CON CLIP

Seguramente se cierra en la válvula cuando la camisa se empuja hacia adelante, desconecta cuando la camisa se tira hacia atrás. Tiene rosca hembra de 1/4" NPT.

### H-4660B MANDRIL NEUMÁTICO CON CLIP

Idéntico al H-4660A con un sello durométrico mayor.

### 10013 MANDRIL NEUMÁTICO DE ENROSCAR DE DIÁMETRO GRANDE

Acopla una manguera de aire de DI de 3/8". Enrosca en válvulas de Largo Diámetro. Se abre y cierra el núcleo de la válvula al girar la perrilla encima del mandrill neumático.

### CH-425 MANDRIL NEUMÁTICO DE ENROSCAR

Enrosca en válvulas de diámetro grande. Diseñado para inflación de aviación. Tiene una rosca hembra de 1/4" NPT. Presión operacional máxima hasta 300 psi.

### LBTK-1 — KIT DE HERRAMIENTAS PARA DIÁMETRO GRANDE

El kit contiene 5131, TL-690, H-4660°, N-1910, GA-2555-RCL, 8909-C, N1710, y N-1810.

LBTK-1



#### ¡SEGURIDAD!

ESTOS PRODUCTOS, AL IGUAL QUE TODA HERRAMIENTA DE LLANTA, NUNCA DEBEN SER UTILIZADOS POR PERSONAS A MENOS QUE ESTÉN ENTRENADAS DEBIDAMENTE DE ACUERDO A LA REGULACIÓN OSHA #29CFR 1910.177 DE TÍTULO "MANTENIMIENTO DE AROS DE RUEDA DE SOLA Y MÚLTIPLES PIEZAS".

### CH-315 MANDRIL NEUMÁTICO CON CLIP DE PIE DE BOLA

Hex de 3/4" con rosca hembra de 1/4" NPT. Resorte para trabajo pesado aguanta firmemente el mandrill en la válvula mientras se infla la llanta. **Disponible para utilizar con cambiadores de llantas.** Ordene CH-315-OP.

### CH-340 MANDRIL DE AIRE DE BLOQUEO

Seguramente se cierra en la válvula cuando la camisa se empuja hacia adelante, desconecta cuando la camisa se tira hacia atrás. rosca hembra de 1/4" NPT. **Disponible para utilizar con cambiadores de llantas.** Ordene CH-340-OP.

### H-5265

El H-5265 es un mandrill neumático especialmente diseñado que cierra en las roscas de la tapa de un vástago de válvula de Diámetro Estándar cuando la camisa se empuja hacia adelante. El mandrill neumático desconecta cuando la camisa se tira hacia atrás. **Disponible para utilización con cambiadores de llantas e infladores de llantas automáticos.** Ordene H-5265 OP.

### CH-305

Mandrill Neumático de Pie de Bola con hex de 3/4", de latón con rosca hembra de 1/4" NPT. **Disponible para utilización con cambiadores de llantas e infladores de llantas automáticos.** Ordene CH-305-OP.

### CH-318 CLIP PARA MANDRIL NEUMÁTICO

Para CH-315 y CH-315-OP.

## MANDRILES NEUMÁTICO CON CLIP DE ESTILO EUROPEO

### CH-320

Muy similar a nuestro mandrill neumático con clip de estilo Europeo N-1200. Este es de tipo cerrado y ofrece el mejor sello disponible. Tiene un vástago estriado para manguera de 1/4" DI.

### CH-360

Este mandrill neumático tiene la característica popular Europea de un clip de latón con rosca hembra de 1/4". Compacto, durable y fácil de usar, este mandrill neumático está disponible cerrado (CH-360) o abierto (CH-360-OP). Utiliza la arandela de remplazo LELOC-RUBBER.

### CH-360S

Incluye todas las características de nuestro estándar CH-360, con el beneficio añadido de una espiga deflectora con resorte. Diseñado específicamente para asegurar el sellado adecuado durante aplicaciones de llantas múltiples y conversión de nitrógeno

### N-1199

Acopla mangueras de 3/16". Manguera estilo abierto.

### N-1200

Acopla mangueras de 1/4" D.I. manguera estilo abierto.



CH-315



CH-340



H-5265



CH-305



CH-318



CH-320

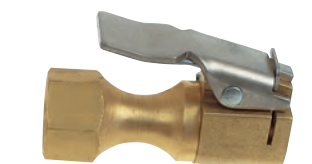

CH-360



CH-360OP



CH-360S



N-1199



N-1200



CH-300  
CH-300-OP

**CH-300**

El Mandril Neumático de Bloqueo CH-300 de Haltec con un diseño pequeño de cabeza hecho para el acceso fácil de válvulas difíciles de alcanzar en el interior de llanta dobles. El diseño extendido de la cabeza mejora la característica de bloqueo. Tiene roscas hembras de 1/4" NPT. Longitud de 6".



CH-330-LO  
CH-330-LO-OP

**CH-330-LO MANDRILES NEUMÁTICO DE PIE DOBLE**

Recto con ángulo de 30° en el reverso. Disponible con característica de bloqueo. Tiene una rosca hembra de 1/4" NPT. Longitud de 6".

CH-330 Mandriles Neumáticos de Pie Doble: Idéntico al CH-330-LO (arriba) excepto sin la característica de bloqueo.



CH-333-LO  
CH-333-LO-OP

**CH-333-LO**

Similar a CH-330-LO pero con longitud extra de 14".



CH-335  
CH-335-OP

**CH-335 MANDRIL NEUMÁTICO DE PIE DOBLE**

Pie doble para tractor difícil de alcanzar, camiones de llantas dobles y llantas de autobuses. Roscas hembras de 1/4" NPT. Para servicio estándar de línea de aire. Longitud de 6".



CH-345  
CH-345-OP

**CH-345 MANDRIL NEUMÁTICO DE BLOQUEO EN ÁNGULO INVERSO**

El mandril neumático de bloqueo con ángulo inverso permite acceso fácil a la válvula doble exterior. También disponible en versión abierta. Longitud de 12".



CH-346  
CH-346-OP

**CH-346 MANDRIL NEUMÁTICO DE BLOQUEO RECTO DE ALCANCE LARGO**

El mandril neumático de bloqueo recto de alcance largo permite el fácil acceso a la válvula interior doble. También disponible en versión abierta. Longitud de 12".



CH-347  
CH-347-OP

**CH-347 MANDRIL NEUMÁTICO DE BLOQUEO EN ANGULO INVERSO**

El ángulo inverso de 15° en el mandril neumático de bloqueo permite el fácil acceso a la válvula exterior doble. También disponible en versión abierta. Longitud de 7".

**CH-350-LO**

Un nuevo diseño ofrece más grande durabilidad y es más fácil de utilizar que los mandriles neumáticos rectos y en ángulo inverso de 30°. Este mandril neumático de 6" de longitud con un acabado atractivo de capa de poliuretano negro tiene roscas hembras NPT de 1/4".



CH-350-LO  
CH-350-LO-OP



CH-355-LO

**CH-355-LO**

Idéntico a CH-350-LO pero con longitud extra de 14".



CH-370-LO  
CH-370-LO-OP

**CH-370-LO**

Un mandril neumático especial con una conexión recta y un mandril neumático con ángulo inverso de 180° permite más fácil acceso a las válvulas ubicadas en lugares estrechos difíciles de alcanzar. El CH-370-LO es de 6" de longitud y tiene roscas hembras de 1/4".

**HERRAMIENTAS DE NÚCLEO DE VÁLVULA DE BLOQUEO SEGURO**

Un diseño especial permite que el núcleo de la válvula se mantenga conectado a la herramienta después es removido de la válvula. Una buena herramienta para evitar que el núcleo de la válvula se caiga o se pierda.

NÚM. HALTEC	DESCRIPCIÓN	LONGITUD
TL-131	Herramienta de Núcleo de Válvula Para Núcleos de Diámetro Estándar	7/8"
TL-132	Herramienta de Núcleo de Válvula Para Autos	2"
TL-133	Herramienta de Núcleo de Válvula Para Camiones	5 1/4"
TL-134	Herramienta de Núcleo de Válvula Para Núcleos de Diámetro Grande	4"



TL-131



TL-132



TL-134



TL-133





TL-686TR

**TL-686TR HERRAMIENTA DE TORQUE DE NÚCLEO DE VÁLVULA**

La Asociación de Llanta y Aro recomienda un torque de 3-5 lbs./ pulgadas. Un mecanismo de "Embrague Deslizante" en la herramienta se desliza una vez que se alcanza el torque. Evita sobre apretar los núcleos de válvula. Utilice también para remover el núcleo.



TL-612

**TL-612 HERRAMIENTA DE NÚCLEO DE DIÁMETRO ESTÁNDAR**

Con una longitud total de 8" y un mango de tamaño grande, el Haltec TL-612 proporciona una empuñadura firme para insertar y remover los núcleos de válvula.



TL-620

**TL-620 HERRAMIENTA DE NÚCLEO DE DIÁMETRO ESTÁNDAR**

El mango de plástico proporciona una empuñadura firme para insertar y remover núcleos de válvula.



TL-625

**TL-625 HERRAMIENTA DE NÚCLEO DE DIÁMETRO DE VÁLVULA ESTÁNDAR**

¿Cuántas veces ha empujado la herramienta de núcleo de válvula a través de su bolsillo? Aquí tiene una herramienta con punta retractada que cabe fácilmente en un bolsillo.



TL-630

**TL-630 DESTORNILLADOR DE TUERCA HEX PARA VÁLVULAS DE CAMIÓN DE SERIE 500**

Herramienta de instalación para válvulas sin tubo con abrazadera de metal. Acomoda toda longitud de válvulas sin tubo de camión incluyendo TV-574.



TL-632

**TL-632 HERRAMIENTA DE MANTENIMIENTO DE EXTENSIÓN DE CAMIÓN**

Esta herramienta aprieta extensiones métricas (Europea) al igual que de tipo doméstico. Esta herramienta esta brochada para acoplar el hex métrico en la parte superior de la extensión y alcanza un hex de 7" en una extensión de tipo EE.UU.



TL-633

**TL-633 HERRAMIENTA DE TAPA DE VÁLVULA**

La TL-633 hace más fácil el remover e instalar tapas de válvulas en llantas dobles interiores. Diseñada para ruedas de aluminio con agujeros pequeños para la mano, viene con una camisa protectora para evitar rasguños. También trabaja muy bien removiendo tapas apretadas o torcidas. Aguante positivo mientras se da mantenimiento a la válvula. Mantiene la tapa en la herramienta. Longitud de 8.25" sin el mango.



TL-635

**TL-635 HERRAMIENTA DE NÚCLEO DE VÁLVULA DE DIÁMETRO ESTÁNDAR**

El equivalente de Haltec a Schrader 2688 y Eaton 5406. La herramienta está hecha de acero hexagonal, haciéndola muy fuerte, a pesar de ser económica.



TL-640

**TL-640 HERRAMIENTA PROFESIONAL TOPADORA DE VÁLVULA**

Ahora es más fácil chequear dentro de la llanta doble. No pierda más tapas, aguanta la tapa al remover y remplazar. Diseñada para la utilización con tapas de válvulas de metal y plástico. Trabaja con la tapa TL-640 de flujo directo DS-1. Longitud de 11 3/4"

**TL-645 HERRAMIENTA BUSCADORA DE VÁLVULA**

Combina herramienta de núcleo de válvula y espiga para desinflar con un cable flexible para buscar la válvula a través del agujero del aro. Disponible en 24" - TL-645-24.



TL-645

**TL-650 HERRAMIENTA BUSCADORA**

Guía, alinea y aguanta la válvula mientras se monta en la llanta a través del agujero de la válvula. Longitud de 10".



TL-650

**TL-665 HERRAMIENTA DE INSTALACIÓN DEL VÁSTAGO DE LA VÁLVULA**

Herramienta resistente que maneja cualquier longitud de válvula en cualquier tamaño de aro. Enrosca sobre las rosas de la válvula y rápidamente instala la válvula en el agujero de la válvula aplicando presión mientras se tira.



TL-665

**TL-610 HERRAMIENTA CUÁDRUPLE DE VÁLVULA DE DIÁMETRO ESTÁNDAR**

Repara y reacondiciona el interior y exterior de las rosas de la válvula. Instala y remueve núcleos. Resistente a la corrosión, cadminizado.

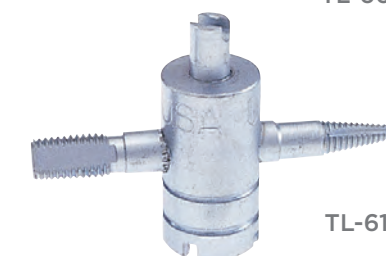

TL-610

**TL-615 HERRAMIENTA DE VÁLVULA 2 EN 1 DE DIÁMETRO ESTÁNDAR**

Combinación de removedor de núcleo de válvula y desinflador. Resistente a la corrosión, cadminizado.



TL-615

**ASP-1 ASPIRADOR DESINFLADOR DE TUBO DE DIÁMETRO ESTÁNDAR**

Crea un vacío al enroscar el aspirador en la boca de la válvula y al aplicar el mandril neumático a la entrada con rosca. Acopla válvulas de Diámetro Estándar.



ASP-1

**VP-CT COMPAÑERA DE VÁLVULA HERRAMIENTA REMOVEDORA DE NÚCLEO**

Diseñada para acoplar en el extremo de "La Compañera de Válvula Original" para alcanzar la parte interior del vástago de llanta doble.



VP-CT

**VP-15 COMPAÑERA DE VÁLVULA VP-8 COMPAÑERA DE VÁLVULA PEQUEÑA**

La herramienta remueve y reinstala tapas de válvulas estándar.



VP-15

**TL-685 HERRAMIENTA DE INSTALACIÓN DEL NÚCLEO**

Longitud de 5".



TL-685



I-405-3LOM

**I-405 INFLADOR MEDIDOR**

Cumple con los requisitos de OSHA. Unidad de inflación con medidor en línea. Cuerpo liviano de aluminio con barra de latón y sellos de junta tórica. Calibrado de 10-120 PSI en incrementos de 2 lb — control preciso de inflación — entrada de 1/4 NPT con mandril neumático con clip CH-3600P. NPT con mandril neumático con clip CH-360-OP. Disponible con mangueras de 3, 6, 9, and 12ft. Longitudes especiales disponible cuando ordene. Especifique la longitud cuando ordene.

**I-405-LO INFLADOR MEDIDOR**

Idéntico a I-405 arriba excepto con mandril neumático de bloqueo CH-330-LO para el uso en ruedas de aluminio.

**I-440 INFLADOR MEDIDOR**

Cumple con los requisitos de OSHA. Unidad de inflación con medidor en línea. Cuerpo liviano de aluminio con barra medidora lateral leible a través de ventanilla de vidrio. Calibrado de 10-120 PSI con incrementos de 2 lb. - control de inflación preciso - entrada con rosca hembra de 1/4" NPT con mandril neumático con clip CH-360-OP. También está disponible con mangueras en longitudes de de 3, 6, 9, y 12 pies. Longitudes especiales disponible cuando ordene. Especifique la longitud cuando ordene.



I-440-3

NÚM. HALTEC	DESCRIPCIÓN	LONGITUD DE MANGUERA	MANDRIL NEUMÁTICO
I-405-3M	Inflador con Mandril Neumático con Clip	3'	CH-3600P
I-405-6M	Inflador con Mandril Neumático con Clip	6'	CH-3600P
I-405-9M	Inflador con Mandril Neumático con Clip	9'	CH-3600P
I-405-12M	Inflador con Mandril Neumático con Clip	12'	CH-3600P
I-405-3LOM	Inflador con Mandril Neumático con Clip	3'	CH-330-LO-OP-1
I-405-6LOM	Inflador con Mandril Neumático con Clip	6'	CH-330-LO-OP-1
I-405-9LOM	Inflador con Mandril Neumático con Clip	9'	CH-330-LO-OP-1
I-405-12LOM	Inflador con Mandril Neumático con Clip	12'	CH-330-LO-OP-1
I-440-3	Inflador con Mandril Neumático con Clip	3'	CH-3600P
I-440-6	Inflador con Mandril Neumático con Clip	6'	CH-3600P
I-440-9	Inflador con Mandril Neumático con Clip	9'	CH-3600P
I-440-12	Inflador con Mandril Neumático con Clip	12'	CH-3600P



I-406M

**I-406M MEDIDOR INFLADOR**

Tiene 12" de manguera y mandril neumático de pie doble CH-335 para mantener ruedas de diámetro pequeño. Medidor esta calibrado 10-120 PSI con incrementos de 2-lb.

**MEDIDOR DE CUADRANTE AIR MASTER**

El indicador de cuadrante Air Master de Haltec viene en una variedad de longitudes de manguera y tipos de mandriles neumáticos para satisfacer las necesidades variadas del profesional de llantas. El inflador es compacto con un diseño ergonómico que hace el indicador cómodo para operar y fácil de usar. Una palanca permite que el operador infle y desinfle. El indicador marca de 0 a 170 PSI en incrementos de 2 libras y está también calibrado de 0 a 10 bar en incrementos de .1. El cuadrante del indicador está protegido con una cubierta estriada de goma.

NÚM. HALTEC	DESCRIPCIÓN	LONGITUD DE MANGUERA	MANDRIL NEUMÁTICO
I-520	Inflador con Indicador de Cuadrante	16"	N-1200
I-515-3	Inflador con Indicador de Cuadrante	3'	CH-3600P
I-515-6	Inflador con Indicador de Cuadrante	6'	CH-3600P
I-515-9	Inflador con Indicador de Cuadrante	9'	CH-3600P
I-515-12	Inflador con Indicador de Cuadrante	12'	CH-3600P
I-530-3	Inflador con Indicador de Cuadrante	3'	CH-330-LO-OP-1
I-530-6	Inflador con Indicador de Cuadrante	6'	CH-330-LO-OP-1
I-530-9	Inflador con Indicador de Cuadrante	9'	CH-330-LO-OP-1
I-530-12	Inflador con Indicador de Cuadrante	12'	CH-330-LO-OP-1



I-515-6

**MEDIDOR EUROPEO DE CUADRANTE PRINCIPAL**

Idéntico al Medidor de Cuadrante Air Master, pero el medidor indica de 0 a 160 PSI en incrementos de 2 lb y también se calibra de de 0 a 11 barras en incrementos de .1 barra. Una palanca permite inflar al operador mientras un botón permite desinflar al operador.

NUEVO



I-615-6

NÚM. HALTEC	DESCRIPCIÓN	LONGITUD DE MANGUERA	MANDRIL NEUMÁTICO
I-620	Inflador con Indicador de Cuadrante	16"	N-1200
I-615-3	Inflador con Indicador de Cuadrante	3'	CH-3600P
I-615-6	Inflador con Indicador de Cuadrante	6'	CH-3600P
I-615-9	Inflador con Indicador de Cuadrante	9'	CH-3600P
I-615-12	Inflador con Indicador de Cuadrante	12'	CH-3600P
I-630-3	Inflador con Indicador de Cuadrante	3'	CH-330-LO-OP-1
I-630-6	Inflador con Indicador de Cuadrante	6'	CH-330-LO-OP-1
I-630-9	Inflador con Indicador de Cuadrante	9'	CH-330-LO-OP-1
I-630-12	Inflador con Indicador de Cuadrante	12'	CH-330-LO-OP-1



I-450

**I-450 MEDIDOR DIGITAL DE PRESIÓN**

Con unidad de inflación digital fácil de leer de 0 a 150 PSI en incrementos de 0.5 PSI. Disponible en una variedad de longitud de manguera y tipos de mandril neumáticos para satisfacer sus necesidades. El cuerpo entero está protegido por una cubierta de goma. La lectura del LCD está retroiluminada para la fácil lectura en áreas oscuras y la batería es reemplazable.

Trabaja con 2 baterías AAA (incluidas).

**I-6017 MEDIDOR DE INFLACIÓN**

Manguera flexible de 12" con entrada de 1/4" NPT y punta de inflación de diámetro.

- Cuerpo Plateado
- Mango de Acero Chapado
- Partes internas completamente de latón
- Medidor triangular de latón sólido para fácil lectura

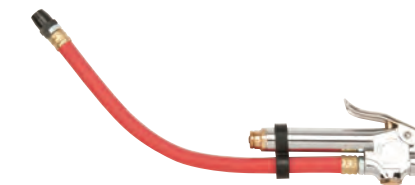

I-6017

**RI-250-20 INFLADOR REGULADO DE MONTAJE REMOTO**

- Ideal para montaje en la pared o poste.
- Inflación desatendida a la presión determinada
- Desacople rápido para detener la inflación y desinflar la llanta en una emergencia
- Válvula de bola de abrir/cerrar para comenzar y detener la inflación
- Entrada de 1/4" NPT



RI-250-20



I-401

#### I-401 INFLADOR CON MANDRIL NEUMÁTICO RECTO CON CLIP DE DIÁMETRO GRANDE Y SÚPER RESISTENCIA

Inflador de Diámetro Grande de 5' tiene una válvula de bola de 1/2" con provisión para chequear la presión de aire y mandril neumático recto de bloqueo H-4660A. La manguera de goma es de 5' de longitud. El inflador tiene un D.I. de 3/8" para flujo de aire máximo. Roscado para accesorio de 1/2" de rosca macho NPT.



I-402

#### I-400 INFLADOR DE DIÁMETRO GRANDE

Idéntico a I-401 a continuación excepto con mandril neumático de enroscar de Diámetro Grande 10013.



I-404

#### I-402 SERIE INFLADOR DE SEGURIDAD

Disponibles en longitudes de 3' y 6'. Tiene una válvula de chequeo de presión para la verificación precisa con su medidor de presión lápiz. Tiene una válvula de purgar manual para ajustar la presión de la llanta y un mandril neumático de flujo directo con clip CH-360OP.



I-408

#### I-404 INFLADOR DE MANGUERA DE GRAN RESISTENCIA

Inflador de gran resistencia tiene dos mandriles neumáticos separados, con clip y mangueras de cinco pies. Un mandril, CH-360, acopla las válvulas de Diámetro Estándar y el otro, H-4660A las válvulas de Diámetro Grande. Tiene una válvula con resorte, de operación manual y tiene provisiones para chequear la presión de aire durante la inflación. Con roscas para un accesorio de manguera macho de 1/4" NPT.



I-409

#### I-408 INFLADOR MEDIDOR DE PRESIÓN DE DOBLE LLANTA

Tiene una manguera de cinco pies en una conexión "T", 2' de manguera en cada lado con camisa deslizadora de 12", con mandril de bloqueo para fácil acceso a la llanta doble interior y mandril de bloqueo con ángulo inverso para la llanta doble exterior. Permite que el usuario conecte y desconecte el mandril rápidamente. Ya que la misma fuente de aire mantiene el componente, ambas llantas son automáticamente infladas equivalentemente. El mandril de bloqueo acopla en cualquier vástago de válvula estándar de camión o la tapa de sello doble DS-1.

#### I-409 MEDIDOR INFLADOR DE DIÁMETRO GRANDE

Unidad de inflación de Diámetro Grande con medidor en línea. Equipado con el mandril neumático H-4660A y una manguera de 6'. El medidor está calibrado a 10-120 PSI con incrementos de 2 lb.

#### I-350-20

Unidad de inflación de Diámetro Grande tiene una válvula de bola de 1/2" con indicador de cuadrante para chequear la presión. Equipado con un acoplador de seguridad para liberar la presión en caso de emergencia. Conexión de 1/2" NPT, D.I. de 3/8 para flujo máximo de aire.



I-350-20

#### I-340-20

Unidad de inflación de Diámetro Grande tiene una válvula de bola de 1/2" con indicador de cuadrante para chequear la presión. Equipado con un acoplador de seguridad para liberar la presión en caso de emergencia. Conexión de 1/2" NPT, D.I. de 3/8 para flujo máximo de aire.



I-340-20

#### I-496-20 IN-95 INFLADOR CON MANGUERA DE 20'

Remueve con seguridad al operador lejos de la zona de explosión utilizando una manguera de 20'. Válvula de bola de cierre permite que el operador detenga la inflación para la inspección adecuada de las llantas. Incluye IN-95 y tres uniones adicionales para adaptar diferentes tamaños, tales como DSG, DM y Diámetro-Z.



I-496-20

#### CONSEJO TÉCNICO

ESTOS PRODUCTOS, AL IGUAL QUE TODA HERRAMIENTA DE LLANTA, NUNCA DEBEN SER UTILIZADOS POR PERSONAS A MENOS QUE ESTÉN ENTRENADAS DEBIDAMENTE DE ACUERDO A LA REGULACIÓN OSHA #29CFR 1910.177 DE TÍTULO "MANTENIMIENTO DE AROS DE RUEDA DE SOLA Y MÚLTIPLES PIEZAS"

**OTR-TDT CARRITO DE DESINFLAMIENTO**

- Desinflador disminuye en gran medida el tiempo y dinero que se necesita para desinflar un neumático OTR grande
- Funciona de manera más efectiva cuando se usa un compresor que produce 155 cfm a 150 PSI
- Viene equipado con ejes de servicio pesado y llantas neumáticas contra desinflamiento
- Herramienta de bajo mantenimiento con RDI a corto plazo
- Silenciador de escape de aire fácil de usar
- La herramienta ha sido diseñada y certificada
- Silenciosa: funciona a 80 dB

Viene equipada con:

- Línea de clima frío de 25 pies clasificada para 300 PSI que reemplaza las líneas de aire estándares que la industria utiliza para desinflamiento/inflamiento de seguridad estándar de 15'-20'
- Adaptador de vástago de válvula - uniones c/w para los vástagos de válvula de DSG y Diámetro-Z
- Protector de lluvia del silenciador de guardia del clima

**OTR-TDC-SYS CARRITO DEL SISTEMA DE DESINFLAR**

- El gabinete protege el equipo de desinflado de escombros que caen
- Los respiraderos laterales y traseros permiten que el desinglador libere aire desde dentro del gabinete
- Puerta deslizante del panel de control utilizada para proteger los medidores y las válvulas de control
- La respiradero trasero es removible para que los filtros de desinflado puedan limpiarse
- La manija está diseñada para ser tirada con un gancho de seguridad o tirada a mano
- La parte superior está diseñada para ser utilizada como una herramienta o bandeja de equipo
- Luz de baliza opcional para notificar al usuario cuando la llanta se desinfla a un nivel seguro

**OTR-DESINFLADOR MONTADO EN PARED**

- Placa de montar de 42" L X 18" A (tamaños personalizados están disponible)
- Equipado con un acoplador de PVC de 2 1/2" en el lado el escape
- Viene con una línea de aire reforzada de 20' para inflación/desinflación

*\*También está disponible para camiones de mantenimiento*



## ¿QUÉ PUEDE HACER PARA USTED UN SISTEMA INTELIGENTE DE LLANTAS?

El sistema de gestión de llantas de Haltec combina el hardware de inspección de llantas con un software basado en la web para proporcionar a las flotas comerciales pequeñas y grandes la forma más efectiva de recopilar y gestionar datos de inspección de llantas. El HTMS ofrece una variedad de formas de administrar llantas en tiempo real.

**EL SISTEMA DE GESTIÓN DE LLANTAS HALTEC LE AYUDA A CONTROLAR LOS COSTOS**

Así que no arriesgue el valor de sus conjuntos de llanta y aro en hardware inconsistente, nuestros productos y servicios de alta calidad le brindan el ajuste perfecto para que su negocio funcione de manera eficiente.

Los gerentes de flotas que supervisan el despliegue de decenas, cientos o incluso miles de camiones conocen muy bien los pormenores de los costos de mantenimiento y servicio. Es por eso que los dispositivos Bluetooth y la plataforma basada en la web de Haltec permiten a los administradores de flotas controlar, dirigir y monitorear todos los aspectos de las llantas de su flota para que pueda maximizar su inversión.

- Aumenta su eficiencia laboral por más del 50%
- Reduce los costos operativos y el tiempo de inactividad del vehículo
- Soluciones personalizadas para flotas comerciales pequeñas y grandes
- El arrendamiento de hardware elimina una gran inversión de capital y tecnología obsoleta

**BENEFICIOS TÁCTICOS: ADMINISTRAR ACTIVOS, NO GASTOS**

El sistema de gestión de llantas Haltec permite inspecciones de llantas altamente precisas y en tiempo real en flotas de todos los tamaños.

- Análisis de llantas en un instante: desde el análisis rápido de la banda de rodadura hasta los datos detallados de las condiciones de las llantas y la corrección automática de la presión
- Análisis de rendimiento de llantas de alta calidad, comparaciones y capacidades de informes, mientras que los defectos y el desgaste anormal son monitoreados y seguidos de cerca
- La plataforma automática habilitada para Bluetooth aumenta la precisión y la velocidad de inspección de la flota



PSM2

## TECNOLOGÍA BLUETOOTH

### BENEFICIOS ESTRATÉGICOS — ADMINISTRE SUS DATOS DE LLANTAS

Obtenga informes de auditoría rápidos, precisos y en tiempo real para que pueda supervisar las inspecciones detalladas del historial y la condición actual de cada llanta de su flota.

- Validación de las políticas de gestión de llantas para ayudar en las evaluaciones de cumplimiento
- Compare y perfile el rendimiento de una variedad de marcas de llantas en la flota
- Reduzca el tiempo de inactividad, reduzca los costos operativos, las demoras, el consumo de combustible y los errores
- Optimice la seguridad y el cumplimiento legal, analice el rendimiento de la marca, realice un seguimiento de los costos de las llantas, el desgaste y los defectos a lo largo del tiempo



### ESPECÍFICAMENTE, ¿QUIÉN SE BENEFICIARÁ DEL SISTEMA DE GESTIÓN DE LLANTAS DE HALTEC DENTRO DE SU ORGANIZACIÓN?

Los funcionarios financieros y los gerentes comerciales pueden analizar y maximizar las inversiones en llantas, planear estrategias de compra de llantas y analizar tendencias a lo largo del tiempo para una determinación más precisa del costo y el valor de los activos.

Los gerentes de flotas pueden rastrear y administrar los cronogramas de servicio, lo que minimiza el tiempo de inactividad y reduce las infracciones fuera de servicio de DOT.

Los técnicos de servicio pueden usar la tecnología Bluetooth para permitir la recopilación de datos rápida y precisa sin errores de entrada manual.



### LLAVE DE TORQUE DIGITAL HALTEC

La llave de torque digital Haltec agiliza el proceso de recolección de datos de torque. El software PCFE muestra las mediciones almacenadas de la llave, que muestran la ubicación de la memoria de la llave, la fecha y la hora, y el valor de torque. Elimine el tiempo de inactividad con la llave de torque Haltec agregando un transductor de repuesto. ¡Envíenos la original para la calibración e instale su repuesto! Las llaves vienen con una etiqueta de comunicación de campo cercano (NFC), que se utiliza para identificar rápidamente el número de serie con solo deslizar un dispositivo inteligente.

## INFLADORES AUTOMÁTICO DE LLANTA

### TECNOLOGÍA AVANZADA

Los infladores automáticos de llantas Haltec brindan precisión para mantener las llantas infladas correctamente con alta velocidad y precisión. Todos los infladores automáticos de llantas Haltec están diseñados para proporcionar un inflado de llantas seguro, eficiente y preciso. PSI preciso debe ser el objetivo principal de cada programa de inflación/servicio de llantas. El PSI en la llanta debe ser preciso y el método de inflado debe ser simple y rápido.



89TOW-3Y-COM

## KIT DE INSPECCIÓN PNEUSPECTOR

- Máxima presión 150 PSI
- Mediciones de presión de aire precisas dentro de .5 PSI
- Lectura confiable de la profundidad de la banda de rodadura de hasta 54/32"
- Capacidades de carga con baterías reemplazable de iones de litio
- Comunicación a través de Bluetooth clase 1 - 2.1+EDR y BLE V4.0
- Iluminación LED para inspecciones en condiciones de poca luz
- Los accesorios opcionales incluyen lector de código de barras, sensor de temperatura y capacidades NFC



PSMO

**EL SISTEMA DE GESTIÓN DE NEUMÁTICOS HALTEC CON SOFTWARE BUDINI E INFLADORES AUTOMÁTICOS PROPORCIONARÁ UNA SOLUCIÓN PERSONALIZADA DISEÑADA PARA SU ORGANIZACIÓN.**

## CARACTERÍSTICAS Y BENEFICIOS DE TODOS LOS INFLADORES DE LLANTA AUTOMÁTICO HALTEC

- Placa frontal personalizada disponible con el logotipo corporativo y color
- Todo Inflador Automático de llanta de Haltec puede ser estructurado y montado en camiones móviles de mantenimiento
- Los sistemas corroboran la calibración cada seis minutos mientras se utilizan y cada vez que se inician
- Toda unidad individual esta disponible en 12V, 120V o 240V
- Con precisión de +/- .5% del espectro total
- Carcasa de aluminio fundido provee más fuerte protección y durabilidad para proteger contra la intemperie y abuso
- Calificación de Protección Internacional IP66, provee protección completa a la intemperie (excepto inmersión)
- Automáticamente infla o desinfla al PSI deseado cuando se conecta a la posición de la llanta
- Todos los sistemas pueden ser programados con parámetros de PSI específicos para ayudar a las organizaciones administrar la inflación de llantas de manera consistente y precisa
- Puede configurarse inalámbricamente para recibir/transmitir medidas y correcciones de presión por medio de HTMS a través de Bluetooth, ZigBee o conexión directa a una PC
- Todos los sistemas de inflación automática de Haltec están diseñados a operar con mandriles neumáticos especificados de Haltec
- Compatible con nitrógeno. PSI es PSI, la precisión es el objetivo final
- Todos los sistemas permiten que el técnico controle remotamente el proceso de inflación/deflación, manteniéndose ellos fuera de "la zona de explosión" de la llanta

## 89XDA INFLADOR AUTOMOTRIZ

IDEAL PARA CENTROS DE SERVICIOS DE AUTOS, CONCESIONARIOS DE AUTOS Y FACILIDADES DE ALQUILER

- 1/4" entrada y salida
- Rango operacional: 5-145 PSI



## 89MXA INFLADOR SOLO PARA EL INTERIOR

IDEAL PARA JAULAS DE LLANTAS Y DESMONTADORES DE LLANTAS

- Diseño compacto para fácil montaje
- 1/4" entrada y salida
- Rango operacional: 5-145 PSI



## 89TOW-3Y TORRE DE INFLACIÓN PARA MÚLTIPLES LLANTAS NUEVO

IDEAL PARA EL MANTENIMIENTO DE MÚLTIPLES LLANTAS

- 1/4" y 1/2" entrada/salida
- Rango operacional: 5-145 PSI
- Medidor de presión de entrada
- También disponible con opción de comunicación: ordene 89TOW-3Y-COM
- No incluye la herramienta de torque





### 89XDB INFLADOR DE ALTO VOLUMEN

IDEAL PARA OPERACIONES DE FLOTA, CENTROS DE MANTENIMIENTO DE LLANTA Y MONTADORES DE LLANTA

- Diseñado específicamente para inflar llantas grandes de todoterreno
- 1/2" entrada/salida
- Rango operacional: 5-145 PSI



### 89XDZ SOBRE INFLADOR

IDEAL PARA CENTROS DE RECAUCHAR, CENTROS DE MANTENIMIENTO DE LLANTA Y MONTADORES DE LLANTAS

- Prueba de detección de fugas
- Equipado con control de parada de emergencia
- Pantallas LCD dobles
- 1/2" entrada/ salida
- Rango operacional: 5-145 PSI
- Funcion de sobre inflar hasta 29 PSI



### 89XHB INFLADOR DE ALTA PRESIÓN

ESPECÍFICAMENTE DISEÑADO PARA INFLAR EN AROS 19.5" Y MAYORES O MÚLTIPLES LLANTAS DE CAMIÓN

- Equipado con sensor de presión de mayor calificación
- 1/2" entrada/salida
- Puede ajustarse de 5-188 PSI en incrementos de 1PSI

### 89XTC INFLADOR COMPENSADOR DE TEMPERATURA

ESPECÍFICAMENTE DISEÑADO PARA TODOTERRENO INDUSTRIAL, MINERÍA Y APLICACIONES DE OPERACIÓN CONTINUA

- 1/2" entrada
- Maquinaria resistente a la intemperie que sostiene la utilización fuerte y uso continuo
- Compensación de presión húmeda y seca de llanta para llantas normales y llenas de líquido
- Ajuste de temperatura base y de ambiente fácil de ajustar para optimizar a cualquier ambiente
- Transmisor de temperatura inalámbrico
- Rango operacional 5-145 PSI



### 89MTIS-5DS SISTEMA DE INFLACIÓN DE LLANTAS MÚLTIPLES (5VIAS)

IDEAL PARA EL MANTENIMIENTO DE MÚLTIPLES LLANTAS

- Infla hasta 5 ruedas simultáneamente a 5-145 psi de presión
- Rueda de pivote con bloqueo semi neumática
- Manguera de inflación codificada en colores de 0.25"
- 1/2" and 3/8" entrada/salida
- Apropiado para usarse con válvulas de diámetro estándar y de diámetro grande y herramientas de extracción del núcleo
- Indicador de presión de entrada
- Pantallas doble de LCD indican la presión medida y deseada



Para ordenar el kit de mandril neumático de remplazo utilice parte #89MTIS-CHKITA

### 89MTIS-3DS SISTEMA DE INFLACIÓN DE LLANTAS MÚLTIPLES (3VIAS)



Para ordenar el kit de mandril neumático de remplazo utilice parte # 89MTIS-3CHKITA

### 89MTIS-3-IP66

DISEÑO DE METAL DE UNA PIEZA Y INFLADORES CLASIFICADOS IP66 PARA USO EXTERIOR



### ACCESORIOS

INCLUIDO CON LA COMPRA DEL SISTEMA:



89HKS-12B

Disponible en varias longitudes (por pie) y colores (azul, verde, naranja, rojo, amarillo).

89CH-360

ES-301

ES-306

ES-308



89PDI-B

NUEVO

## 89PDI-B INFLADOR PORTABLE DE PANTALLA DOBLE

IDEAL PARA EL MANTENIMIENTO Y OPERACIONES QUE REQUIEREN UNA SOLUCIÓN DE INFLACIÓN MÓVIL

- Durable y liviano
- 1/4" entrada/salida
- Rango operativo: 5-145 PSI
- El conjunto integrado de mango estilo telescópico y ruedas permite una movilidad fácil para tirar desde atrás



89-TWIN-DS

## 89-TWIN-DS SISTEMA DOBLE DE INFLACIÓN DE LLANTAS

IDEAL PARA CENTROS DE MANTENIMIENTO Y FACILIDADES DE MONTAJE

- Infla 1-2 llantas simultáneamente
- 3 opciones de inflación pre-configuradas con botón de anulación de inflación
- 1/2" entrada/salida



89-TWIN-OI

## 89-TWIN-OI SISTEMA DE INFLACIÓN DE LLANTAS DE PANTALLA DOBLE

IDEAL PARA CENTROS DE MANTENIMIENTO Y FACILIDADES DE MONTAJE

- Pantallas LCD doble indican la presión medida y objeto
- 1/2" entrada/salida
- Rango operativo: 5-145 PSI
- Prueba de detección de fugas
- Característica de hasta 29 PSI de sobre inflación

# MANDRIL NEUMÁTICO DE FÁCIL BLOQUEO ¡SELLA FÁCILMENTE Y BLOQUEA HERMÉTICAMENTE EN EL PRIMER INTENTO!

### MANDRIL NEUMÁTICO DE "FÁCIL BLOQUEO"

- Aplicación fácil de conectar/desconectar, bloqueo de conexión personalizada con deslizador de liberación
- Mandril neumático de diseño automático de bloqueo
- Espiga de metal endurecido para mayor vida de servicio
- Mejora el sello en las tapas de flujo directo DS-1
- Alcance extendido para ruedas dobles
- Disponible abierto o cerrado



### 3" MANDRIL NEUMÁTICO RECTO



ES-311 CERRADO  
ES-312 ABIERTO

### 6" MANDRIL NEUMÁTICO RECTO



ES-313 CERRADO  
ES-314 ABIERTO

### 8" MANDRIL NEUMÁTICO CON ANGULO INVERSO DE 15°



ES-307 CERRADO  
ES-308 ABIERTO

### 12" MANDRIL NEUMÁTICO EXTENDIDO CON ANGULO INVERSO DE 15°



ES-309 CERRADO  
ES-310 ABIERTO

### 12" MANDRIL NEUMÁTICO EXTENDIDO CON ANGULO INVERSO DE 180°

Acoplador de bloqueo personalizado con liberación deslizador

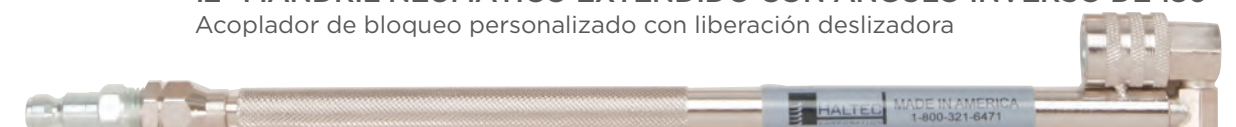

ES-300 CERRADO  
ES-301 ABIERTO

### 12" MANDRIL NEUMÁTICO EXTENDIDO, RECTO



ES-305 CERRADO  
ES-306 ABIERTO

### CONSEJO TÉCNICO

CUANDO SE OPERAN RUEDAS DOBLES, UNA DIFERENCIA DE INFLACIÓN DE 5PSI CREA UNA DIFERENCIA SIGNIFICANTE EN LA CIRCUNFERENCIA DE LAS LLANTAS. LAS LLANTAS VAN A VIAJAR LA MISMA DISTANCIA EN UNA REVOLUCIÓN ÚNICA; SIN EMBARGO, LA LLANTA MAS GRANDE VA A ARRASTRAR LA LLANTA MAS PEQUEÑA. ESTE PROCESO RESULTA EN MUCHO MAS DESGASTE DE BANDA EN LA LLANTA MAS PEQUEÑA.

DURANTE PRUEBAS, LA DIFERENCIA DE 5PSI ENTRE LAS RUEDAS DOBLES, CREARON UNA DIFERENCIA DE CIRCUNFERENCIA DE 5/16" ENTRE LAS LLANTAS. ESTA DIFERENCIA EN CIRCUNFERENCIA RESULTA QUE LA LLANTA MAS GRANDE ARRASTRE LA LLANTA MAS PEQUEÑA 13 PIES EN UNA MILLA. SOBRE EL CURSO DE UN AÑO TÍPICO DE 100,000 MILLAS, SE ARRASTRA LA LLANTA 246 MILLAS.

POR FAVOR TENGA EN MENTE QUE EL EJEMPLO ANTERIOR SE BASA EN UNA DIFERENCIA DE 5PSI ENTRE UN SET DE LLANTAS DOBLES. IMAGINE EL RESULTADO DE DESGASTE DE LA LLANTA CUANDO, LA MAYORÍA DE LOS CASOS, LA DIFERENCIA EN PSI ES MAYOR Y LA FLOTA TIENE VARIOS CONJUNTOS DE RUEDAS DOBLES.





89-3WTK



89HHC-25C



89HHC-12



89HHC-24



89HHC-12M



89-3W



89-HMVN



NI-112

**ACCESORIOS PARA INFLADOR AUTOMÁTICO DE LLANTA PARA 89MXA (ROJO) Y 89XDA (AZUL) (LLANTA INDIVIDUAL)**

NÚM. HALTEC	DESCRIPCIÓN DEL PRODUCTO
89HHC-12	12' Manguera recta con conector y mandril neumático CH-3600P
89HHC-24	24' Manguera recta con conector y mandril neumático CH-3600P
89HHC-50	50' Manguera recta con conector y mandril neumático CH-3600P
89HHC-25C	25' Manguera espiral azul con conector y mandril neumático CH-3600P
89HHC-50C	50' Manguera espiral azul con conector y mandril neumático CH-3600P
89HKT-12	12' Manguera recta con conector y mandril neumático CH-330 LO-OP
89HKT-24	24' Manguera recta con conector y mandril neumático CH-330 LO-OP
89HKT-50	50' Manguera recta con conector y mandril neumático CH-330 LO-OP
89HKL-25	25' Manguera recta con conector y mandril neumático IN-20
89-2 WASV	Válvula de 2 vías de cambio automático (2 mangueras)
89-3 WASV	Válvula de 3 vías de cambio automático (3 mangueras)
89-3 WTK	Kit de válvula de cambio automático de 3 vías (sistema de tubería)
CH-3600P-1	Mandril neumático estilo con clip (abierto)
CH-330-LO-OP	Mandril neumático estilo de bloqueo (Ruedas Dobles)
IN-20	Herramienta para remover el núcleo y de inflación (Auto)
SVL-STND	Pedestal negro de cabeza con pivote para el inflador automático de llanta

\*Longitudes personalizadas de manguera están disponible cuando se soliciten.

**ACCESORIOS PARA INFLADOR AUTOMÁTICO DE LLANTA PARA 89XDB (AMARILLO) Y 89XDZ (ROJO) Y 89XHB**

NÚM. HALTEC	DESCRIPCIÓN DEL PRODUCTO
89HHC-12M	12' Manguera recta con mandril neumático CH-360S
89HHC-24M	24' Manguera recta con mandril neumático CH-360S
89HKT-12M	12' Manguera recta con mandril neumático CH-330 LO
89HKT-24M	24' Manguera recta con mandril neumático CH 330 LO
89HVI-25	24' Manguera recta con conector y mandril neumático IN-20 (Aplicación de Llanta Individual)
89-HMVN	Colector de admisión de 4 vías
89-3W	Válvula de control del flujo de aire
CH-360S	Mandril neumático estilo con clip (cerrado) con resorte
CH-330-LO	Mandril neumático estilo de bloqueo (Ruedas Dobles)
NI-112	1/2" boquilla macho

\*M=Requiere mandril neumático cerrado, inflación de múltiples llantas  
\*Si esta convirtiendo a inflación múltiple de llantas, se van a necesitar todos los siguientes, un 89HMVN, NI-112, y 89-3W.

**NITRO-1 MEDIDOR DE PURIDAD DE NITRÓGENO**

- Preciso y fácil de utilizar
- Compacto y ergonómico en diseño
- Simple de operar, diseño de un botón
- Indicador de carga de la batería
- Función de apagado automático
- Batería y sensor reemplazable
- Auto diagnostico con código de error para simplificar localización de problemas
- Utiliza una batería D
- Reemplazo del sensor pieza #44.1020



NITRO-1

**NITRO-1/322**

- Identico a NITRO-1 pero con un mandril neumático 322

**IN-20 REMOVEDOR DE NÚCLEO Y MANDRIL NEUMÁTICO DE INFLACIÓN**

Ideal para centros de lubricación rápida y concesionarios de autos.

- Reduce el tiempo de inflación por 50%
- Tiene un mandril neumático estilo con clip
- Hecho de acero, latón y policarbonato
- 1/4" Hembra NPT permite fácil conexión a la manguera de aire
- Ideal para la inflación y purga de nitrógeno
- Revestimiento del núcleo retractable, permite removimiento y reemplazo seguro del núcleo de la válvula



IN-20



IN-20-LO

**IN-20-LO**

- Identico al IN-20, pero con un mandril de tipo bloqueo más seguro

**¡SEGURIDAD!**

LAS MOLÉCULAS DE NITRÓGENO ESCAPAN A TRAVÉS DE SU LLANTA 3-4 VECES MAS LENTAS QUE LAS MOLÉCULAS MÁS PEQUEÑAS DE OXIGENO. AL FINAL, MANTENIENDO LA PRESIÓN DE INFLACIÓN REQUERIDA EN SU VEHÍCULO AUMENTA EL KILOMETRAJE DEL COMBUSTIBLE, REDUCE EL DESGASTE DE LAS LLANTAS Y PROPORCIONA MEJOR RENDIMIENTO DEL VEHÍCULO.



TV-780-03

A-158



TV-781-03



LG718-03



LG763-03



A-145

## VÁLVULAS DE AVIACIÓN

- Válvulas de llantas de aeronaves de acero inoxidable
- Diseño de diámetro Grande aumenta la eficiencia al maximar el flujo de aire y economizar tiempo
- Completo con el núcleo A-145 y tapa A-158
- Para aros roscados de 1/2"-20

## MANDRILES NEUMÁTICOS DE AVIACIÓN

### H-5265 (DIÁMETRO ESTÁNDAR)

Mandril neumático abierto especialmente diseñado que se traba sobre las roscas de la tapa del vástago de la válvula de diámetro estándar cuando la manga deslizante se empuja hacia adelante. El mandril se libera cuando la manga se retira



H-5265

H-4660B

### H-4660B (DIÁMETRO GRANDE)

Mandril abierto con un sello duro durometro. Seguramente bloquea en la válvula cuando de lado. Tiene mayor flujo de aire y el sello no se puede volar si falla. Rosca hembra NPT de 1/4".



CH-410

CH-425

CH-430

### CH-410 (DIÁMETRO ESTÁNDAR)

### CH-425 (DIÁMETRO GRANDE)

### CH-430 (DIÁMETRO GRANDE LARGO)

Se enrosca en la válvula. Diseñado para inflación en aeronaves. Tiene rosca hembra NPT de 1/4". Presión máxima operacional hasta 300 PSI.

## 89XDH INFLADOR DIGITAL DE LLANTAS

Este inflador digital automático de llantas fue designado específicamente para llantas de alta presión en la industria de la aviación

- Rango operacional: 10-305 PSI
- Durable caja de aluminio fundido a presión IP66
- Pantallas LCD dobles de retroiluminación
- Compatible con nitrógeno
- Precisión de +/-0.5%



Por favor, contacte a su gerente de cuenta de aviación de Haltec para obtener una lista de los mandriles de aire de alta presión aprobados.

## 89XHP CONTROLADOR DIGITAL DE INFLACIÓN DE ALTA PRESIÓN

El 89XHP ofrece una alta precisión y una seguridad mejorada al ajustar o cargar acumuladores de alta presión y amortiguadores.

- Rango operacional: 36-1450 PSI
- Viene equipado con mangueras de alta presión y conexión de inflado
- Carcasa de aluminio fundido a presión duradero IP66
- Pantallas LCD con retroiluminación doble
- Compatible con nitrógeno
- Precisión de +/- 0.5%



## 89-F17 CARRITO DE INFLACIÓN MÓVIL

- Ideal para el movimiento móvil de llantas de aeronaves
- Utiliza dos tanques de nitrógeno altos (no incluidos)
- Se puede utilizar con todos los infladores Haltec

Todas las unidades están disponibles con conjuntos de manguera de alta presión.





HWT750



## TRANSDUCTOR MODULAR

Para las llaves más grandes de 75-750 ft-lb, reduzca los costos de envío y el tiempo de inactividad enviando solo el transductor intercambiable para la calibración.

### CARACTERÍSTICAS INTEGRADAS

- Barra de progreso virtual y zumbador para señalización de torque
- La captura de datos resalta todas las áreas sobre y debajo de torque
- Precisión del dispositivo de +/- 1% del valor real
- Compare torque aplicado a los parámetros configurables
- El contador de torque puede advertir al operador cuando se acerca la fecha límite de calibración
- Idiomas; Inglés, chino, francés, alemán, polaco, portugués, ruso, español
- Unidades: cNm, Nm, ozins, in-lb, ft-lb, kgfcm, kgfm

### PANTALLA OLED A TODO COLOR

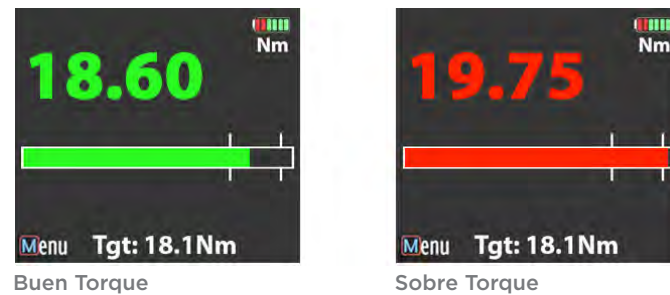

Buen Torque

Sobre Torque

### 75-750 FT-LB ACCESORIO

NÚM DE MODELO	TAMAÑO DE TRINQUETE
HRH34	3/4"
HRH01	1"



HRH01

### RANGOS DISPONIBLES

RANGO DE TORQUE	TAMAÑO DE ADAPTADOR	TAMAÑO DE TRINQUETE	LONGITUD	PESO
10-100 ft-lb	9 mm x 12 mm	3/8"	410 mm	1.87 lb
25-250 ft-lb	14 mm x 18 mm	1/2"	625 mm	2.87 lb
75-750 ft-lb	24 mm x 32 mm	3/4" or 1"	1360 mm	13.23 lb



10-100 FT-LB



25-250 FT-LB



75-750 FT-LB

Las herramientas anteriores están disponible en dos series. Ver la próxima página para más detalles.

## OPCIÓN DE HERRAMIENTA 1

### SERIE INALÁMBRICA DE UNA VÍA (ZIGBEE)

- Conecte hasta 8 llaves con una WCBR
- Interfaz de software inalámbrica integrada en el software PCFE que se suministra estándar con todas las herramientas
- Los datos se almacenan de forma segura en la llave para evitar la pérdida de datos cuando esté fuera de rango o cuando se trabaja fuera del sitio
- Los resultados pueden analizarse utilizando software PCFE con salidas tales como desviación estándar y  $C_{pk}$

LLAVE COMPLETA		TRANSDUCTOR	RECIVIDOR
RANGO DE TORQUE	NÚM DE MODELO	NÚM DE MODELO	NÚM DE MODELO
10-100 ft-lb	HW100W	-	WCBR
25-250 ft-lb	HW250W	-	WCBR
75-750 ft-lb	HW750W	HWT750	WCBR



Send-Only  
Wireless

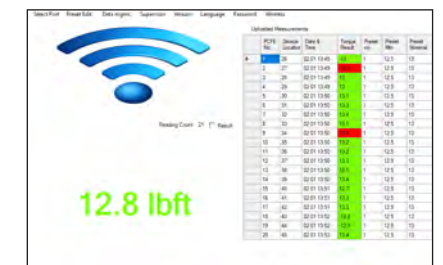

El software PCFE recopila seguramente y muestra los resultados de torque.

## OPCIÓN DE HERRAMIENTA 2

### SERIE INALÁMBRICA DE DOS VÍAS (BLUE-TOOTH) CON SOFTWARE WHEEL-TORQUE

- Asocie secuencias de resultados de torque a un trabajo, parte o vehículo
- La interfaz guía al operador a través de una secuencia de trabajo
- El supervisor se notifica cuando se usa fuera de los parámetros
- Vea informes de trabajo o vehículo
- Guarde y exporte datos

LLAVE COMPLETA		TRANSDUCTOR
RANGO DE TORQUE	NÚM DE MODELO	NÚM DE MODELO
10-100 ft-lb	HW100BT	-
25-250 ft-lb	HW250BT	-
75-750 ft-lb	HW750BT	HWT750



Two-way  
Wireless



El software Wheel-Torque permite al supervisor controlar las configuraciones de torque y corregir la secuencia.

## LLAVES TORQUIMÉTRICA

- ◀ 45-dientes, cabeza de trinquete para operación más fácil en espacios apretados
- ◀ Carcasa de aleación de acero endurecido para mayor resistencia y durabilidad, lo que resulta en un diseño más delgado y ligero
- ◀ El mecanismo de acción bidireccional está montado en un rodamiento de bolas para una liberación más precisa y consistente
- ◀ Los muelles de aleación de cromo-silicio templado aseguran un rendimiento preciso a largo plazo
- ◀ Empuñadura suave ergonómica para mayor comodidad durante el uso prolongado y temperaturas variables
- ◀ Tapa de extremo de bloqueo de tirar y manija giratoria para establecer el torque deseado. Al bloquear la tapa del extremo, se asegura el torque seleccionado.



### AJUSTES DE MUESTRA

Modelo: MWA335

Lectura Metrica: 302.5 Nm

Lectura Imperial: 223.25 ft-lb

### CON ADAPTADOR PARA AÑADIR ACCESORIOS

NÚM DE MODELO	TAMAÑO DE ADAPTADOR	RANGO DE TORQUE
MWA020	9x12 mm	30-180 in-lb 4-20 Nm
MWA125	9x12 mm	20-90 ft-lb 25-125 Nm
MWA200	14x18 mm	30-150 ft-lb 40-200 Nm
MWA335	14x18 mm	50-250 ft-lb 65-335 Nm



### CON TRINQUETE FIJO

NÚM DE MODELO	NÚM DE MODELO	NÚM DE MODELO
MW030	3/8"	50-120 in-lb 6-30 Nm
MW125	3/8"	20-90 ft-lb 20-125 Nm
MW335	1/2"	50-250 ft-lb 65-335 Nm
MW500	3/4"	80-400 ft-lb 100-500 Nm



## COMPROBADOR INTELIGENTE MODULAR

Adecuados para controlar y calibrar llaves de torque tanto mecánicas como digitales, los comprobadores inteligentes son aplicables a muchas industrias y situaciones tales como líneas de ensamblaje, instalaciones de calibración, centros de reparación y mantenimiento y auditoría de herramientas. Como SCBS y HTT son intercambiables y se pueden cambiar en segundos, los costos iniciales y de mantenimiento se mantienen al mínimo.

### CARACTERÍSTICAS INTEGRADAS

- Barra de progreso virtual y zumbador para señalización de torque
- Captura el primer punto máximo de llaves torquimétricas junto con el máximo instalado de herramientas de romper
- Precisión del dispositivo calibrado de +/- 0.5% del valor real
- Compara el torque aplicado a los parámetros configurables
- Idiomas; Inglés, chino, francés, alemán, italiano, polaco, portugués, ruso, español
- Unidades: cNm, Nm, ozins, in-lbs, ft-lbs, kgfcm, kgfm



HTT\*\*\* Transductor de Torque

### Preset Torq

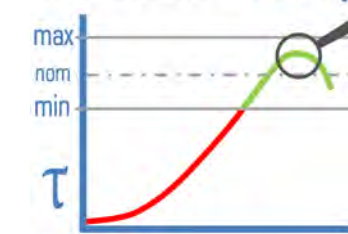

Establezca tolerancias precisas de torque ya sea por pie-lb o %.

### Click-Torq

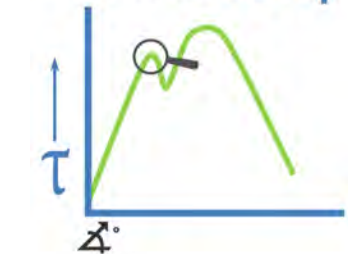

Capture el primer punto máximo de llaves torquimétricas.



SCBS Controlador Inteligente

### SERIE DE CONTROLADOR INTELIGENTE - RANGOS DISPONIBLES

NÚM DE MODELO	RANGO DE TORQUE	TAMAÑO DE CUBO	A	B	C	PESO
HTT100	10-100 ft-lb	3/8"	120 mm	121 mm	60 mm	2 lbs
HTT250	25-250 ft-lb	1/2"	120 mm	121 mm	70 mm	2.5 lbs
HTT750	75-750 ft-lb	1"	148 mm	121 mm	70 mm	6 lbs
SCBS Controlador	Todos	-	-	-	-	-

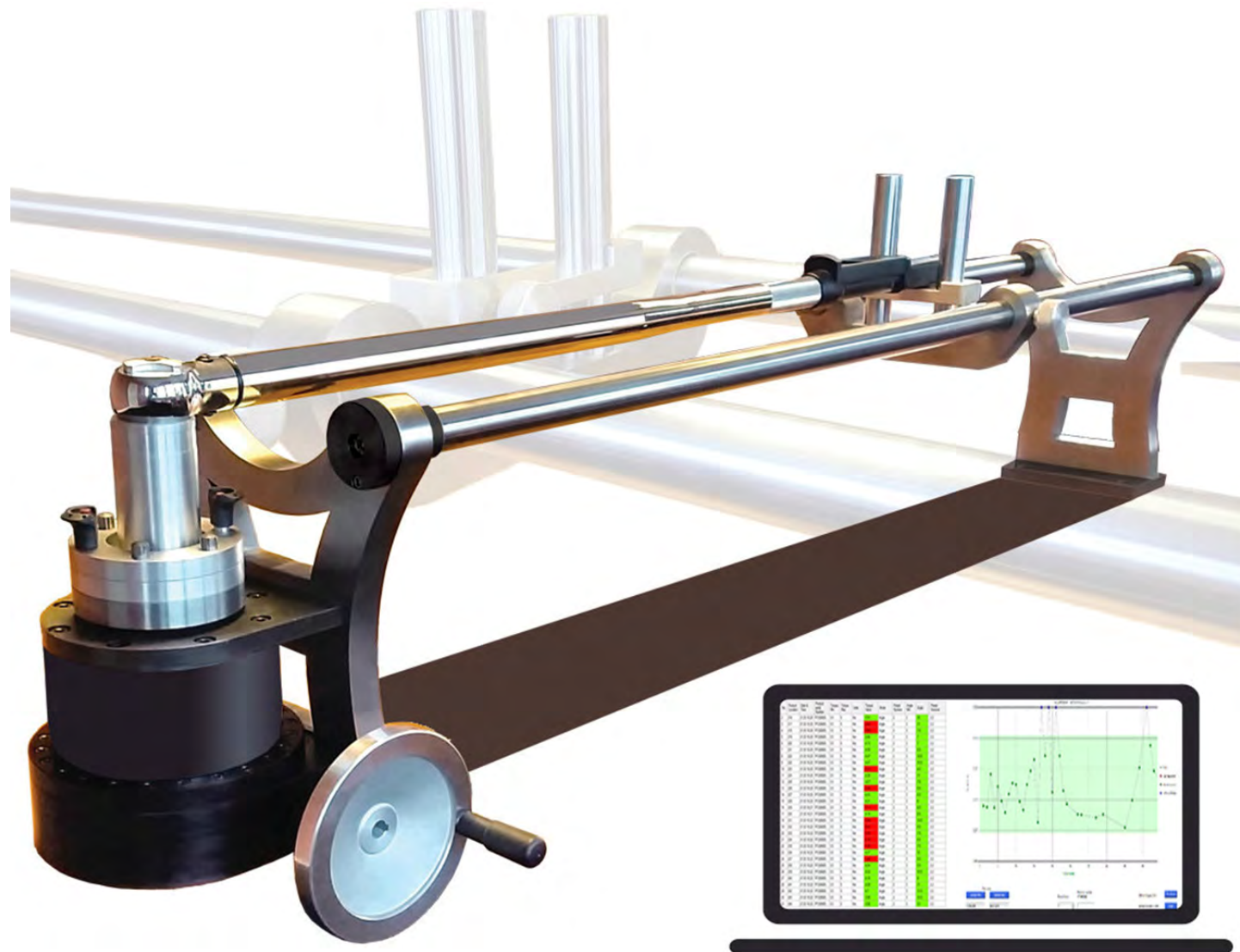

## TCR1200 – PLATAFORMA DE CALIBRACIÓN DE TORQUE

Nota: Una Plataforma de Calibración de Torque requiere un SCBS junto con la selección elegida de Transductores HTT\*\*\*. Los Transductores pueden ser intercambiados rápidamente en la plataforma.

### CARACTERÍSTICAS

- Calibre o revise las llaves electrónicas de hasta 1200 pies-lb y las llaves mecánicas de hasta 750 pies-libras
- Compatible con todos los probadores de torque digitales SCBS y transductores de torque HTT \*\*\*
- Sistema de engranaje planetario de alta calidad para un control preciso y constante del torque aplicado con un mínimo esfuerzo
- El punto de caída de la aplicación de torque y los robustos marcos de acero conducen a una plataforma robusta y bien balanceada

- Pasadores de liberación rápida que permiten el cambio rápido de los probadores <750 pies-lb
- Cojinetes autolubricados para un funcionamiento suave de la unidad de carroza

### CONFORMIDAD

- Asegúrese de que todas las llaves de torque estén dentro de las tolerancias especificadas
- Valide la precisión de la llave regularmente para exceder los requisitos de seguridad y mantenimiento

### PRODUCTIVIDAD

- La calibración en el sitio reduce el tiempo de inactividad del producto y los costos de envío
- La calibración regular de herramientas puede reducir el requerimiento de auditorías posteriores al ensamblaje

## HERRAMIENTAS SMART-BREAK

### HBF750 HERRAMIENTA MECÁNICA SMART-BREAK

Rango de torque es 250-750 pies-lb.



HBF750

### HBT750 TRANSDUCTOR MODULAR

Reduzca los costos de envío y el tiempo de inactividad al enviar a calibrar solo el transductor modular.



HBT750

### HSW750BT HERRAMIENTA SMART-BREAK

Integre inalámbricamente la herramienta Smart-Break con la software Wheel-Torque para rastreabilidad total por el cliente.



HSW750BT



Añadir vehículos y flotas



Añadir grupos de eje



Definir perfil de pernos y torque



Seguir tutorial de secuencia de torque

Los conectores y boquillas de Haltec son productos de larga duración y alto rendimiento. Están calificados a presiones hasta 300 PSI con un rango operacional de temperatura de -40° F a +250° F. Los acopladores de 1/4" tienen un mecanismo de candado de 4 bolas

mientras que la series de 3/8" y 1/2" ofrecen un mecanismo candado de 8 bolas. Las boquillas tienen puntos de desgaste endurecidos y están hechos de construcción de acero en barra para proveer una larga vida de servicio. Hecho en EE.UU.



1/4" TIPO TRU-FLATE

NÚM. HALTEC	DESCRIPCIÓN	NPT	TIPO DE ROSCA	SCHRADER	DILL	AMFLO	CAMEL	MILTON	TRU-FLATE
CO-101	Acoplador	1/4"	Macho	3503	D-12	C1	61-524	786	13-124
CO-103	Acoplador	1/4"	Hembra	3504	D-13	C2	61-523	785	13-134
CO-105	Acoplador	1/4"	Hembra	3505	-	C2R	61-487	787	-
NI-102	Boquilla	1/4"	Macho	3506	D-2C	CP1	61-538	783	12-124
NI-104	Boquilla	1/4"	Hembra	3507	D-3C	CP2	61-539	784	12-134
NI-106	Boquilla	acopla 302"-32	Hembra	3508	D-6C	CP12	-	779	12-104



1/4" TIPO ARO

NÚM. HALTEC	DESCRIPCIÓN	NPT	TIPO DE ROSCA	SCHRADER	DILL	AMFLO	CAMEL	MILTON	TRU-FLATE
CO-501	Acoplador	1/4"	Hembra	3526	8888	C38	61-526	775	13-324
NI-502	Boquilla	1/4"	Macho	3529	8891	CP37	61-528	777	12-325
NI-504	Boquilla	1/4"	Hembra	3530	8889	CP38	61-529	778	12-335



1/4" TIPO LINCOLN

NÚM. HALTEC	DESCRIPCIÓN	NPT	TIPO DE ROSCA	SCHRADER	DILL	AMFLO	CAMEL	MILTON	TRU-FLATE
CO-701	Acoplador	1/4"	Hembra	3528	123	C28	61-548	790	13-434
NI-702	Boquilla	1/4"	Macho	3531	126	CP27	61-550	791	12-424
NI-704	Boquilla	1/4"	Hembra	3532	125	CP28	61-551	792	12-434

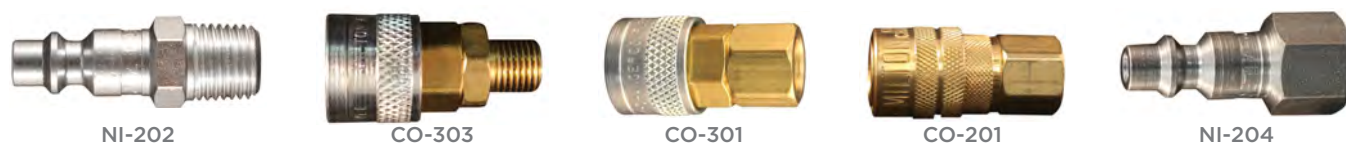

1/4" TIPO INDUSTRIAL

NÚM. HALTEC	DESCRIPCIÓN	NPT	TIPO DE ROSCA	SCHRADER	DILL	AMFLO	CAMEL	MILTON	TRU-FLATE
NI-202	Boquilla	1/4"	Macho	5138-11	110	CP21	61-578	727	12-225
CO-301	Acoplador*	1/4"	Hembra	5138-12	-	-	-	755	-
NI-204	Boquilla	1/4"	Hembra	5139-11	109	CP20	61-579	728	12-235
CO-303	Acoplador*	1/4"	Macho	5139-12	-	-	-	756	-
CO-201	Acoplador	1/4"	Hembra	5142-12	102	C20	61-573	715	13-235



3/8" TIPO INDUSTRIAL

NÚM. HALTEC	DESCRIPCIÓN	NPT	TIPO DE ROSCA	SCHRADER	DILL	AMFLO	CAMEL	MILTON	TRU-FLATE
CO-204	Acoplador	3/8"	Hembra	3541	117	C26	61-482	1835	13-537
NI-206	Boquilla	3/8"	Macho	3542	121	CP25	61-484	1837	12-527
NI-208	Boquilla	3/8"	Hembra	3543	122	CP26	61-485	1838	-



3/8" TIPO TRU-FLATE

NÚM. HALTEC	DESCRIPCIÓN	NPT	TIPO DE ROSCA	SCHRADER	DILL	AMFLO	CAMEL	MILTON	TRU-FLATE
CO-107	Acoplador	3/8"	Macho	3515	-	C5	61-554	1806	13-107
CO-109	Acoplador	3/8"	Hembra	3516	D-15	C6	61-553	1805	13-613
NI-108	Boquilla	3/8"	Macho	3517	D-2E	CP5	61-558	1807	12-605
NI-110	Boquilla	3/8"	Hembra	3518	D-3E	CP6	61-559	1808	12-612



1/2" TIPO TRU-FLATE

NÚM. HALTEC	DESCRIPCIÓN	NPT	TIPO DE ROSCA	SCHRADER	DILL	AMFLO	CAMEL	MILTON	TRU-FLATE
CO-111	Acoplador	1/2"	Hembra	3512	D-17	C10	61-563	1815	13-713
CO-111R	Acoplador	1/2"	Hembra	D-17R	C10R	-	-	-	13-712/713
NI-112	Boquilla	1/2"	Macho	3513	D-2F	CP9	61-568	1817	12-705
NI-113	Boquilla	1/2"	Hembra	-	-	CP18	-	1858	12-762
CO-112	Acoplador	1/2"	Macho	-	-	-	-	-	-



ACOPLADORES UNIVERSALES

NÚM. HALTEC	DESCRIPCIÓN	NPT	TIPO DE ROSCA	SCHRADER	DILL	AMFLO	CAMEL	MILTON	TRU-FLATE
CO-800	Acoplador	1/4" - 18 NPTF	Hembra	-	-	C60	61-240	745	-
CO-801	Acoplador	1/4" - 18 NPTF	Macho	-	-	C61	61-241	746	-

CARACTERÍSTICAS:

- El acoplador universal de 1/4" acepta el intercambio industrial de boquillas [(MIL-C4109) y (ANSI/(NFPA) T3.20.14-1990)] Tru-Flate y estilo ARO.
- El acoplador tiene operación de presionar para conectar, "válvula ventana" mecanizada de alto flujo, resistente a la corrosión, construcción de latón sólido y

- un protector de camisa el cual ayuda prevenir desconexiones accidentales y protege la camisa en contra de daños.
- Mientras que la mejor ejecución de conexión rápida se obtiene al combinar series de conectores y boquillas semejantes, el conector universal permite que boquillas de múltiples series conecten con un conector.



GL-0014 GL-0502 GL-0505 GL-0097

TRABAJO LIGERO 7/16" - 20

NÚM. HALTEC	HEX	ALTURA	GRADO	ENCHA-PADO	NOTAS
GL-0014	3/4"	9/16"	60	Zinc	
GL-0502	3/4"	1.4"	60	Cromo	Abultada
GL-0505	13/16"	1.4"	60	Cromo	Abultada
GL-0097	13/16"	1.4"	60	Cromo	Bellota



GL-0016 GL-0017 GL-0026 GL-0027

TRABAJO LIGERO 1/2" - 20

NÚM. HALTEC	HEX	ALTURA	GRADO	ENCHA-PADO	NOTAS
GL-0016	13/16"	5/8"	60	Zinc	
GL-0017	13/16"	5/8"	90	Zinc	
GL-0026	3/4"	9/16"	60	Zinc	Rosca a izquierda
GL-0027	3/4"	9/16"	60	Zinc	
GL-0031	13/16"	5/8"	60	Zinc	Rosca a izquierda
GL-0093	13/16"	59/64"	60	Zinc	
GL-0132	13/16"	1.2"		Zinc	Ford
5120	7/8"	1 1/8"	60	Zinc	
GL-0098	13/16"	1.4"	60	Cromo	
GL-0504	3/4"	1.4"	60	Cromo	Abultada
GL-0510	13/16"	1.4"	60	Cromo	Abultada



GL-0031 GL-0093 GL-0132 5120



GL-0098 GL-0504 GL-0510

TRABAJO LIGERO 9/16" - 18

NÚM. HALTEC	HEX	ALTURA	GRADO	ENCHA-PADO	NOTAS
GL-0052	7/8"	3/4"	60	Zinc	
GL-0053	1"	11/16"	90	Zinc	
GL-0058	1 1/16"	21/32"	90	Zinc	
GL-5916	7/8"	1 1/8"	60	Zinc	Identica a GL-0161
GL-0423	7/8"	1.5"	60	Inoxidable	Chrysler



GL-0052 GL-0053 GL-0058 GL-0423



GL-5916

TRABAJO LIGERO 5/8" - 18

NÚM. HALTEC	HEX	ALTURA	GRADO	ENCHA-PADO	NOTAS
GL-0044	1 1/16"	21/32"	60	Zinc	
GL-0051	1 1/16"	29/32"	90	Zinc	
GL-0055	1"	21/32"	90	Zinc	
GL-0056	1"	21/32"	90	Zinc	Rosca a izquierda



GL-0044 GL-0051 GL-0055 GL-0056

TRABAJO LIGERO M12 - 1.25

NÚM. HALTEC	HEX	ALTURA	GRADO	ENCHA-PADO	NOTAS
GL-0064	19 mm	16 mm	60	Zinc	
GL-0065	21 mm	16 mm	60	Zinc	
GL-0500	19 mm	1.4"	60	Cromo	Abultada
GL-0508	21 mm	1.4"	60	Cromo	Abultada
GL-0099	21 mm	1.4"	60	Cromo	



GL-0064 GL-0065 GL-0500 GL-0508



GL-0099

TRABAJO LIGERO M12 - 1.5

NÚM. HALTEC	HEX	ALTURA	GRADO	ENCHA-PADO	NOTAS
GL-0062	19 mm	14 mm	60	Zinc	
GL-0063	19 mm	23 mm	60	Zinc	
GL-0066	21 mm	16 mm	60	Zinc	Abultada
GL-0072	21 mm	18 mm	60	Zinc	
GL-0085	19 mm	22 mm		Zinc	
GL-0109	19 mm	30 mm	60	Zinc	
GL-0506	19 mm	1.4"	60	Cromo	Abultada
GL-0509	21 mm	1.4"	60	Cromo	Abultada
GL-0100	21 mm	1.4"	60	Cromo	



GL-0062 GL-0063 GL-0066 GL-0072



GL-0085 GL-0109 GL-0506 GL-0509



GL-0100

TRABAJO LIGERO M14 - 1.5

NÚM. HALTEC	HEX	ALTURA	GRADO	ENCHA-PADO	NOTAS
GL-0512	21 mm	1.4"	60	Cromo	Abultada
GL-0110	7/8"	20 mm	60	Zinc	
GL-0115	22 mm	28.5 mm	60	Zinc	
GL-0309	21 mm	16 mm	60	Zinc	
GL-0427	21 mm	1.4"	60	Tapa Inoxidable	
GL-0428	21 mm	1.7"	60	Tapa Inoxidable	



GL-0512 GL-0110 GL-0115 GL-0309



GL-0427



GL-0428



**TUERCAS CIEGAS INTERIORES PARA RUEDAS DE ACERO Y ALUMINIO**

MANO DER. NÚM. DE PARTE	MANO IZQ. NÚM. DE PARTE	DESCRIPCIÓN	GRADO	ACABADO	ROSCA EXTERIOR	ROSCA INTERIOR	LONGITUD TOTAL	REEMPLAZA
GL-1001	GL-1002	Tuerca Ciega Interna Estándar Para Ruedas Dobles de Acero	8.2	Dicromato Amarillo	1 1/8" - 16	3/4" - 16	2 7/32"	Budd - 10708/9 Dayton - 13-3005R/L BWP - M128/9 Euclid - 7895R/L Leland - W694/5
GL-1003	GL-1004	Estándar Para Interior de Acero y Combinaciones de Exterior de Aluminio	8.2	Dicromato Amarillo	1 1/8" - 16	3/4" - 16	2 9/16"	Budd - 35336/7 Dayton - 13-3028R/L BWP - M130/1 Euclid - 7896R/L Leland - W620/1
GL-1005	GL-1006	Tuerca Interior Más Larga Para Rueda Interior de Acero y Combinaciones de Rueda Exterior de Aluminio	8.2	Dicromato Amarillo	1 1/8" - 16	3/4" - 16	3 1/16"	Budd - 22621/2 Dayton - 13-3029R/L BWP - M132/3 Euclid - 7897R/L Leland - W107/8
GL-1007	GL-1008	Aplicaciones Todoterreno Para Trabajo Pesado	8.2	Dicromato Amarillo	1 5/16" - 12	1 5/16" - 12	3"	Budd - 49414/5 Dayton - 13-3010R/L BWP - M140A/B Euclid - 7898R/L Leland - W694/5
GL-1009	GL-1010	Para Hino & Isuzu	8.2	Dicromato Amarillo	M30 - 1.5	M20 - 1.5	M-62 (2 7/16")	Dayton - 13-3130R/L Hino - 9004-23101/24101 Euclid - 10253R/L Leland - W720/1 Navistar - 43212Z5025R/L
GL-1011	GL-1012	Tuerca Ciega Interior Para Ruedas Dobles de Aluminio	8.2	Dicromato Amarillo	1 1/8" - 16	3/4" - 16	3 1/16"	ALCOA - 5988R/L Dayton - 13-3026R/L BWP - M2400/1 Euclid - 5988R/L Leland - W486/7

**TUERCAS CIEGAS EXTERIORES PARA RUEDAS DE MONTAJE DOBLE**

MANO DER. NÚM. DE PARTE	MANO IZQ. NÚM. DE PARTE	DESCRIPCIÓN	GRADO	ACABADO	ROSCA INTERIOR	HEX	AL-TURA	REEMPLAZA
GL-2001	GL-2002	Tuerca Externa Estándar Para Ruedas Dobles	8	Dicromato Amarillo	1 1/8" - 16	1 1/2"	7/8"	Budd- 37891/2 Dayton - 13-3012R/L BWP - M126/7 Euclid - 5977R/L Leland - W746/7



GL-2001

**TUERCAS CIEGAS EXTERIORES PARA RUEDAS DE MONTAJE SINGULAR**

MANO DER. NÚM. DE PARTE	MANO IZQ. NÚM. DE PARTE	DESCRIPCIÓN	ROSCA INTERIOR	HEX	ALTURA	REEMPLAZA
GL-2101	GL-2102	Tuerca Ciega Estándar Para Ruedas Individuales	3/4" - 16	1 1/2"	7/8"	Budd - 37888/9 Dayton - 13-3013R/L BWP - M124/5 Euclid - 5652R/L Leland - W15/6



GL-2101



**TUERCAS DE BRIDA DE UNA PIEZA**

NÚM. DE PARTE	DESCRIPCIÓN	ROSCA INTERIOR	HEX	ALTURA	REEMPLAZA
GL-2201	Tuercas de Brida de Una Pieza Para Ruedas Guiadas por Tubo	9/16" - 18	7/8"	5/8"	Budd - 64186 Euclid - 5892 GMC - 3988631
GL-2202	Tuercas de Brida de Una Pieza Para Ruedas Guiadas por Tubo	1 1/16" - 16	1 1/8"	1 1/16"	Gunite - 45681 Budd - 81269 Euclid - 5734 GMC - 3771410
GL-2203	Tuercas de Brida de Una Pieza Para Ruedas Guiadas por Tubo	5/8" - 18 Rosca Der.	1 1/8"	1 1/16"	Budd - 95188 Dayton - 13-3047R BWP - M1266 Euclid - 9022R Dodge - 3637720
GL-2204	Tuercas de Brida de Una Pieza Para Ruedas Guiadas por Tubo	5/8" - 18 Rosca Izq.	1 1/8"	1 1/16"	Budd - 95189 Dayton - 13-3047L BWP - M1267 Euclid - 9022L Dodge - 363719

**TUERCAS DE BRIDA DE DOS PIEZAS**

NÚM. DE PARTE	DESCRIPCIÓN	GRADO	ACABA-DO	ROSCA INTERIOR	HEX	ALTURA	REEMPLAZA
GL-2301	Para Sistemas de Agujero Uni-Mount 10	8	Fosfato y aceite	M22 - 1.5	M33	M32	Budd - 106333 Dayton - 13-3052 BWP - M3203 Euclid - 6000 Leland - W498
GL-2301-TF	Para Sistemas de Agujero Uni-Mount 10	8	Teflón	M22 - 1.5	M33	M32	-
GL-2302	Para Sistemas de Agujero Motor Wheel 8	8	Fosfato y aceite	M22 - 1.5	M38	M35	Motor Wheel - 88881 Dayton - 13-3050 BWP - M3207 Euclid - 5991 Leland - W492



GL-2301

GL-2302



**TUERCAS DE BRIDA PARA RUEDAS DE ALUMINIO**

NÚM. DE PARTE	DESCRIPCIÓN	GRADO	ACABADO	ROSCA INTERIOR	HEX	LONGITUD DE LA MANGA	USO RECOMENDADO
GL-2900	Tuerca con Reborde	8	Black	M22 - 1.5	33 mm	5.5 mm	Toda tuerca de brida estilo M22 en ruedas guiadas por cubo
GL-2906	Tuerca con Manga	8	Black	M22 - 1.5	33 mm	6 mm	Acero - Viraje
GL-2919	Tuerca con Manga	8	Black	M22 - 1.5	33 mm	19 mm	Aluminio - Viraje Acero/Acero - Propulsión Ext. Acero/Int. Aluminio - Propulsión
GL-2928	Tuerca con Manga	8	Black	M22 - 1.5	33 mm	28 mm	Aluminio de Trabajo Pesado Súper Individual - Base Ancha Aluminio Ext./Acero Int. - Propulsión
GL-2939	Tuerca con Manga	8	Black	M22 - 1.5	33 mm	39 mm	Aluminio Doble



TUERCAS DE BRIDA PARA RUEDAS DE ALUMINIO

NÚM. DE PARTE	DESCRIPCIÓN	GRADO	ACABADO	ROSCA INTERIOR	HEX	ALTURA	REEMPLAZA
39874	Low Profile	8	Negro	M22 - 1.5	M33	M27	Alcoa - 39874 Dayton - 13-3057 Euclid - 9020 Leland - W525 GMC - 2071619 Ford - E6HZ 1120A Accuride - 50125
39946		8	Negro	5/8" - 18	1 1/16"	13/16"	Alcoa - 39946 Dayton - 13-30510 Euclid - 10233 S/B - 102333 Leland - W749



TUERCAS DE BRIDA PARA RUEDAS DE ALCOA

NÚM. DE PARTE	DESCRIPCIÓN	GRADE	ACABADO	ROSCA INTERIOR	HEX	ALTURA
139698	Bajo Perfil	8	Fosfato y Aceite	M14 - 1.5	27 mm	22 mm
139987		8	Fosfato y Aceite	9/16" - 18	1 1/16"	7/8"
430632 578632	Llantas Delanteras de Autobús	8	Fosfato y Aceite Revestido Dacromet	M22 - 1.5	33 mm	50 mm (2")
430732 578732	Llantas Traseras de Autobús	8	Fosfato y Aceite Revestido Dacromet	M22 - 1.5	33 mm	78 mm (3")

GUARDAS DE RUEDA DE CAMIÓN

Los guardas de ruedas son placas separadoras de nilón que tienen un espesor aproximado de .03". Se ponen entre el cubo o tambor y la rueda, y entre dos ruedas en aplicaciones de ruedas dobles. Los Guardas de Rueda son altamente recomendados para toda aplicación y todas las combinaciones de ruedas de aluminio y de acero.



NÚM. DE PARTE	APLICACIÓN	AGUJEROS	CÍRCULO DEL TORNILLO	D.I.
GL-5901	Para ruedas que usan pernos de 1-1/8" y 7/8" de diámetro (perno guiado por cubo)	10	1 1/4"	8 13/16"
GL-5902	Para ruedas que usan pernos de 3/4" de diámetro (perno guiado por cubo)	10	1 1/4"	8 13/16"
GL-5903	Para ruedas que usan pernos "Unimount" de 22 mm de diámetro (guiado por cubo)	10	285.75 mm	8 13/16"
GL-7902	Para ruedas que usan pernos "Motor Wheel" de 22 mm de diámetro (guiado por cubo)	8	275 mm	8 13/16"
GL-8482	Para camiones GM y Dodge usando pernos de 5/8" de diámetro	8	6 1/2"	4.82"
GL-8525	Para camiones Ford usando pernos de 5/8" de diámetro	8	6 1/2"	5.25"
GL-8675	Para camiones Ford usando ruedas de 19.5" con pernos de 5/8" de diámetro	8	225 mm	6.75"
GL-7381	Para ruedas de autobuses con pernos de 22 mm de diámetro	10	335 mm	

DISCMATE™ PROTECTOR DE RUEDA PARA RUEDAS ALCOA

NÚM. DE PARTE	APLICACIÓN	AGUJEROS	CÍRCULO DEL TORNILLO
GL-18000 (Alcoa 018000)	Para ruedas usando tuerca ciega con manga de 32 mm (guiada por cubo)	10	335 mm

CPY33MM—CHECKPOINT 33MM AMARILLO FLUORESCENTE  
CPDTSG33MM—DUSTITE GRIS PLATA33MM

Las funciones principales de los puntos de control y dustites son:

- Proporcionar una indicación visual clara del movimiento de la tuerca, particularmente útil y aplicable para ruedas de vehículos comerciales
- Proporcionar una indicación del sobrecalentamiento de la rueda que de otra manera sería difícil de detectar, generalmente como resultado de frenos atascados o problemas con los cojinetes, mediante el uso de puntos de fusión del material del producto específico (opciones estándar y de alta temperatura disponibles)
- Proporcionar un claro compromiso visual con un buen estado para circular y el profesionalismo a otros usuarios de la vía, clientes, salud y seguridad, asociaciones de transporte y carreteras como DFT, HMRC Customs and Excise, VOSA, HSE, FTA y RHA
- Las cubiertas Dustite prolongan la vida útil de los pernos y tuercas, a través de la protección contra la corrosión, la intemperie y el daño

\* Para obtener más colores, comuníquese con Haltec para conocer los precios y la disponibilidad.

CNP

- El material de acero al carbono grueso proporciona resistencia para aplicaciones para trabajos pesados
- El mango de forma redonda brinda comodidad y fácil operación
- Adecuado para todas las aplicaciones de tuercas de seguridad para camiones de servicio pesado
- Las mordazas recubiertas protegen contra el daño a las tuercas pintadas, de aluminio o cromadas

SC100 SISTEMA DE LIMPIEZA DE PERNO Y SUPERFICIE DE RUEDA

El limpiador de perno SC100 elimina rápida y fácilmente el óxido, la suciedad de la carretera y las partículas extrañas de los pernos de las ruedas. Tres cepillos de acero al carbono engranan la rosca completa y proporcionan una superficie limpia para la tuerca de retención de la rueda, lo que permite un torque final preciso.

Aplicación:

- 22 mm Pernos Uni-Mount
- 3/4"-16 Pernos Budd
- Brocha de reemplazo parte #RB22

\*Recomendado para el uso con taladro reversible de baja velocidad

GA-200 MEDIDOR DE PASO DE ROSCA

M22 X 1.5 Medidor de Desgaste de Perno Uni-Mount

ATG9755 5-EN-1 MEDIDOR DE INSPECCIÓN

Este medidor, colocado en un llavero para un uso diario conveniente, está diseñado para inspeccionar los sistemas de rueda de piloto central para incluir: pernos de rueda M22 X 1.5, tuercas de rueda y orificios de pernos de rueda de disco. Hecho a máquina a precisión, recubierto para evitar la oxidación y no se ve afectado por el entorno de trabajo diario. En manos de un técnico capacitado, el medidor 5 en 1 está diseñado para mejorar los métodos actuales de inspección de la industria y las mejores prácticas.

MANGAS ANTI-INDEXACIÓN

Protege los pernos y las ruedas del daño. Minimiza el movimiento de la rueda por la indexación.

AIS-500— LLANTA INDIVIDUAL

AIS-800—DOBLE DE ACERO

AIS-1250 — DOBLE DE ALUMINIO

\* Instalar mangas anti-indexación en cada otro perno

NUEVO



CPY33MM



CPDTSG33MM



CNP



SC100



GA-200



ATG9755



AIS-1250



AIS-800



AIS-500



407422

## TAPAS PARA EXTREMOS DE EJE

(Toda tapa de eje de extremo cerrado se suministra con un Medallón Alcoa)

- Para usarse en ruedas de aluminio de 16 x 6 y 16 x 7
- Incluye juntas tórica de goma
- Totalmente en aluminio
- \* Monta desde el frente



**1611\***  
 Altura: 1.125" recto.  
 Para aplicaciones doble configuración del tornillo: 8 x 6.50 Perforaciones del cubo: 4.88"



**1612\***  
 Altura: 4.750" recto.  
 Para aplicaciones de camiones duales. Configuración del tornillo: 8 x 6.50 Perforaciones del cubo: 4.88"



**1681\***  
 Altura: 4.750" recto con 3.50" terminal abierto. Para aplicaciones de camiones dualmente. Configuración del tornillo: 8 x 6.50 Perforaciones del cubo: 4.88"



**3167**  
 Altura: 4.700" recto Perforaciones del cubo: 5.150" Configuración del tornillo: 8 x 6.50



**3611\***  
 Altura: 1.125" recto. Para aplicaciones duales. Configuración del tornillo: 8 x 6.50. Perforaciones del cubo: 4.88"



**3612\***  
 Altura: 4.750" recto. Para aplicaciones duales Configuración del tornillo: 8 x 6.50. Perforaciones del cubo: 4.88"



**4167**  
 Altura: 4.000" recto. Perforaciones del cubo: 5.150" Configuración del tornillo: 8 x 6.50



H-1813

### H-1813

10 H-181 Hug-A-Lugs en un recipiente de mostrar de cartón. Diseño versátil de paquete.

Insertado patentado de resorte-clip aguanta la tapa apretada a la tuerca, permite aún fácil instalación y extracción. Ahora tapas de tuercas de rueda Hug-A-Lug de Alcoa vienen en un conveniente mostrador de cartón para mostrar fácilmente para la venta al por menor. El diseño versátil de un paquete de 10 tapas de tuercas permite mostrarle solas o en un estante.

NOTA: Se aceptan ordenes por cantidades menores a una caja.

### 407422 KIT DE INSTALACIÓN DE RUEDA, 2 HERRAMIENTAS EN UN KIT

Mangas de instalación de ruedas Alcoa: Alinea los agujeros de tornillos de la llanta. Asienta tambores de freno que tienen agujeros de tornillos de .980" diámetro. Previene daños a la rosca de los pernos M22 x 1.5. Asiste en la alineación de todos los componentes para fácil instalación. Para rueda Alcoa con un agujero de tornillo de 26mm.

### FOR 1 1/2" PERNO-RUEDA GUIADA POR CUBO

NÚM. HALTEC	DESCRIPCIÓN	CANT. POR CAJA	ACABADO
H-150	Para Tuerca 1 1/2" Hex Guiada por Cubo	200	Cromo



H-150

### PARA TUERCAS HEX DE BRIDA (RUEDA GUIADA POR CUBO)

NÚM. HALTEC	DESCRIPCIÓN	PARA ALTURAS	CANT. POR CAJA	ACABADO
H-180	Para Tuerca Hex de Brida de 33 mm para autobuses	.886"- 1.0"	200	Cromo
H-181	Para Tuerca Hex de Brida de 33 mm para autobuses	27-31 mm	200	Cromo



H-180

### PARA TUERCAS HEX DE 1 1/2 (RUEDA GUIADA POR CUBO)

NÚM. HALTEC	DESCRIPCIÓN	PARA ALTURAS	CANT. POR CAJA	ACABADO
H-182	Para Tuerca Hex de Brida de 1 1/2 para camiones	1 7/16"	200	Cromo
H-183	Para Tuerca Hex de Brida de 1 1/2 para autobuses	7/8"	200	Cromo



H-182

### PARA TUERCAS DE RUEDA ALCOA PARA RUEDAS DE 16" Y 19"

NÚM. HALTEC	DESCRIPCIÓN	PARA ALTURAS	CANT. POR CAJA	ACABADO
H-78	2.125"	.96"	100	Cromo
H-79	1.525" de Alto	.96"	100	Cromo
H-190	Hug-A-Lug De Presionar	Acopla tuercas de brida de 1 1/16"	200	Cromo



H-78



H-190

### H-155

Tapa de tuerca de 1 1/2" con abrazadera interior y tapa exterior con rosca. Para ordenar solo la abrazadera interior, pregunte por Parte # H-155C.



H-155

### H-188

Tapa de tuerca de 33mm con abrazadera interior y tapa exterior con rosca. Para ordenar solo la abrazadera interior, pregunte por Parte # H-188C.



H-188

### 500

Herramienta de instalación para el sistema de tapa de cubos 076155B y 077155B.

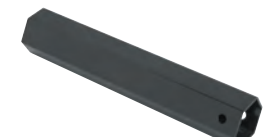

500

### H-185\*

Tapa con rosca de 33mm para tapas de cubos 076185B y 077185B.



H-185

### 600

Herramienta de instalación para el sistema de tapa de cubos 076185B, 077185B, 076188B y 077188B.

- Requiere un mínimo de 4 roscas por perno.
- Pregunte a Haltec acerca de Sistemas de Tapas de Cubos disponibles en embalaje Alcoa.



600



087100S



086100S

## SISTEMAS NUEVO DE TAPAS DE CUBO DE ALCOA

### ¡SON UNA MARAVILLA DE UNA PIEZA!

Acopla ruedas de 19.5", 22.5" y 24.5", Guiada por cubo, tuerca de brida hex de 33 mm con 10 x 285 mm. El nuevo sistema de tapa de cubo suministra una manera fácil de actualizar la apariencia de camiones nuevos y viejos. Este sistema de tapas es de calidad probada, evaluado en la carretera y construido a las especificaciones precisas que puede esperar de Alcoa, el líder mundial de ruedas de trabajo pesado.

Este diseño único, de una pieza proporciona:

- Tiempo de instalación reducido con una parte en vez de 11
- Acabado superior altamente reflectante
- Accesorio patentado de diseño para conectar/desconectar
- Habilidad de poner/remover para inspección del DOT
- Garantía de 2 años

### SISTEMAS DE TAPAS DE CUBO DE UNA PIEZA

NÚM. HALTEC	TIPO DE RUEDA	PAQUETE INCLUYE
087100S	33 mm Guiada por Cubo	2 tapas traseras y herramienta, embalaje de Alcoa
087100B	33 mm Guiada por Cubo	1 tapa trasera y herramienta, embalaje sencillo
086100S	33 mm Guiada por Cubo	2 tapas delanteras y herramienta, embalaje de Alcoa
086100B	33 mm Guiada por Cubo	1 tapas delantera y herramienta, embalaje sencillo



076085



076188B



077085



077188B

### KITS DE TAPAS PARA RUEDAS DE 10 AGUJEROS DE 22.5" Y 24.5"

NÚM. HALTEC	TIPO DE RUEDA	TAPA DE TUERCA	APLICACIÓN/EMPAQUE
076185B*	Guiada por Cubo	H-185 (33 mm)	La tapa se asegura al roscar la H-185 directamente a las roscas del perno; Caja
076155B	Asiento de Bolas	H-155 (1 1/2")	La tapa se asegura al roscar la H-155 directamente a la abrazadera interna. La abrazadera interna de coloca en las roscas del perno; Caja
076188B	Guiada por Cubo	H-188 (33 mm)	Cover is secured by screwing the H-188 onto inner clamp, inner clamp is placed on stud threads; Box
076085*	Guiada por Cubo	H-185 (33 mm)	La tapa se asegura al roscar la H-188 directamente a la abrazadera interna. La abrazadera interna de coloca en las roscas del perno; Caja
076015	Asiento de Bolas	H-155 (1 1/2")	La tapa se asegura al roscar la H-155 en la abrazadera interna. La abrazadera interna se coloca en las roscas del perno; Recipiente reusable incluye 20 tapas de tuercas, 20 abrazaderas internas, 2 tapas de cubos y herramienta
076018	Guiada por Cubo	H-188 (33 mm)	La tapa se asegura al roscar la H-188 en la abrazadera interna. La abrazadera interna se coloca en las roscas del perno; Recipiente reusable incluye 20 tapas de tuercas, 20 abrazaderas internas, 2 tapas de cubos y herramienta
077185B*	Guiada por Cubo	H-185 (33 mm)	La tapa se asegura al roscar la H-185 directamente a las roscas del perno; Caja
077155B	Guiada Por Perno	H-155 (1 1/2")	La tapa se asegura al roscar la H-155 directamente a la abrazadera interna. La abrazadera interna de coloca en las roscas del perno; Caja
077188B	Guiada por Cubo	H-188 (33 mm)	La tapa se asegura al roscar la H-188 directamente a la abrazadera interna. La abrazadera interna de coloca en las roscas del perno; Caja
077085*	Guiada por Cubo	H-185 (33 mm)	La tapa se asegura al roscar la H-185 directamente en las roscas de los pernos. Recipiente reusable incluye 40
077015	Guiada Por Perno	H-155 (1 1/2")	La tapa se asegura al roscar la H-155 en la abrazadera interna. La abrazadera interna se coloca en las roscas del perno; Recipiente reusable incluye 40 tapas de tuercas, 4 tapas de cubos y herramienta
077018	Guiada por Cubo	H-188 (33 mm)	La tapa se asegura al roscar la H-188 en la abrazadera interna. La abrazadera interna se coloca en las roscas del perno; Recipiente reusable incluye 40 tapas de tuercas, 4 tapas de cubos y herramienta

\*Requiere un mínimo de cuatro roscas por perno.

### CAMIONES DE TRABAJO LIGERO

NÚM. HALTEC	TAMAÑO DE RUEDA	CÍRCULO DEL TORNILLO	PAQUETE INCLUYE
001102	19.5 x 6" Guiada por Cubo	8 x 225 mm	1 Delantera
001103	19.5 x 6" Guiada por Cubo	8 x 225 mm	1 Trasera
110203	19.5 x 6" Guiada por Cubo	8 x 225 mm	2 Delanteras - 2 Traseras
<b>Para Modelos Ford F450 &amp; F550 años 2005-2016</b>			
100450	19.5 x 6" Guiada por Cubo	10 x 225 mm	2 Delanteras - 2 Traseras
001004	19.5 x 6" Guiada por Cubo	10 x 225 mm	1 Tapa Delantera
001005	19.5 x 6" Guiada por Cubo	10 x 225 mm	1 Tapa Trasera
<b>Para Modelos Ford F450 &amp; F550 años 2017+</b>			
001006	19.5 x 6" Guiada por Cubo	10 x 225 mm	1 Tapa Delantera
001007	19.5 x 6" Guiada por Cubo	10 x 225 mm	1 Tapa Trasera
100455	19.5 x 6" Guiada por Cubo	10 x 225 mm	2 Delanteras y 2 Traseras

Aplicación: Encaja sobre las tuercas de rueda y centro del cubo.



140233A



109176A



008221



008222

### CAMIONES, AUTOBUSES Y REMOLQUES

NÚM. HALTEC	DESCRIPCIÓN	CÍRCULO DEL TORNILLO	KIT INCLUYE
082012	Kit para tuercas de brida hex de 30mm (incluye delanteras y traseras)	8 x 275 mm	2-008201, 2-008202, 32-H-20
082122	Kit de tapa para el cubo delantero para tuercas de brida hex de 33mm; viraje	8 x 275 mm	2-008221, 16 H-22
082133	Kit de tapa para el cubo trasero para tuercas de brida hex de 33mm; propulsión	8 x 275 mm	2-008222, 16 H-22
008201	Tapa para el Cubo Delantero para tuercas de brida hex de 30mm	8 x 275 mm	1 Tapa Delantera de Cubo y 8 tapas de tuercas de rueda (H-20)
008202	Tapa para el Cubo Trasero para tuercas de brida hex de 30mm	8 x 275 mm	1 Tapa Trasera de Cubo y 8 tapas de tuercas de rueda (H-20)
008221	Kit de tapa para el Cubo Delantero para tuercas de brida hex de 33mm	8 x 275 mm	1 Tapa Delantera de Cubo y 8 tapas de tuercas de rueda (H-22)
008222	Tapa para el Cubo Trasero para tuercas de brida hex de 30mm	8 x 275 mm	1 Tapa Trasera de Cubo y 8 tapas de tuercas de rueda (H-22)
140230B	Kit de tapa para el cubo delantero para tuercas de brida hex de 33mm; acero inoxidable	8 x 275 mm	2-001402, 16-000230
109176B	Kit de tapa para el cubo trasero para tuercas de brida hex de 33mm; acero inoxidable	8 x 275 mm	2-001109, 16-000230
140233A	Kit de tapa para el cubo delantero para tuercas de brida hex de 33mm; acero inoxidable	8 x 275 mm	2-001402, 16-000233
109176A	Kit de tapa para el cubo trasero para tuercas de brida hex de 33mm; acero inoxidable	8 x 275 mm	2-001109, 16-000233
001402	Tapa para el cubo delantero para tuercas de brida hex de 30mm y 33mm	8 x 275 mm	1 Tapa delantera
001109	Tapa para el cubo trasero para tuercas de brida hex de 30mm y 33mm	8 x 275 mm	1 Tapa trasera, 1 Tornillo, 1 Soporte
000230	Tapa para la tuerca de la rueda para tuercas de brida hex de 30mm	8 x 275 mm	1-Tapa de tuerca de tornillo
000233	Tapa para la tuerca de la rueda para tuercas de brida hex de 33mm	8 x 275 mm	1-Tapa de tuerca de tornillo
001763	Manija para la tapa de cubo trasera	8 x 275 mm	1-Tornillo
001834	Soporte para la tapa de cubo trasera	8 x 275 mm	1-Soporte

Aplicación: Coloque la tapa sobre el cubo y fije con tuerca de tapa.

#### H-20

Para tuercas de brida hex de 30mm. Requiere un mínimo de 3 roscas sobresaliendo a través de la tuerca de la rueda; El separador negro no aplica con una tuerca de rueda corta.



H-20

#### H-22

Para tuercas de brida hex de 33mm. \*Requiere un mínimo de 3 roscas sobresaliendo a través de la tuerca de la rueda; El separador negro no aplica con una tuerca de rueda corta.



H-22



BBH-10

### BBH-10 SEPARADOR DE TALÓN "COMBI" (AME #11010)

El BBH-10 es ideal para el uso con llantas de todo camión, tractor de granja, niveladora, combine y skidder. El movimiento de aire hidráulico trabaja en todo tipo de aro excepto con aros de 5 piezas de transportadores de tierra. Puede utilizarse sin remover la rueda y no ocasiona daños al talón o al aro. No utiliza tornillos, pernos o accesorios. Puede utilizarse con las bombas de Haltec modelo AHP-20, bomba AHP-15 o bomba equivalente de 10,000 PSI.

### 11020 SEPARADOR DE TALÓN MODIFICADO COMBI

- Esta es la herramienta con la que los operadores están más familiarizados
- La mayoría de las partes se intercambian con separadores de talón comunes en el mercado
- El separador de talón más económico para ruedas de 3 piezas
- La abrazadera y los pies más grandes permiten que la herramienta se sujete fácilmente a las ruedas
- El diseño compacto permite que la herramienta se use en la parte delantera o trasera de la rueda
- Peso 38 libras (17 kg)



11020



TALON-1

### TALON-1 SEPARADOR DE TALÓN FUERA DE LA CARRETERA (AME #11090)

- Trabaja en ambas ruedas la delantera y trasera sin tener que desmontar la rueda del vehículo
- Trabaja en toda rueda nueva de 3 piezas de 25" o mayor
- Trabaja en toda rueda CAT con la característica de seguridad "Shur-Lok"
- Una herramienta necesaria para todo camión

### 16200 ACTUALIZACIÓN DE KIT PARA RUEDAS DE 3 PIEZAS

- Convierte separadores de talón de estilo estándar Combi para que encajen en ruedas de 3 piezas
- Fácil de cambiar — no se necesita enviar para mantenimiento
- Encaja con modelos de IMT, FEC, Stellar y Esco
- Incluye Kit 16150 para garantizar que encaja en todas las herramientas — sin importar la edad



16200

### 11076 SEPARADOR DE TALÓN EN ALUMINIO DIAMONDBACK

- Aluminio liviano reduce el peso por 40%
- Pie más grande permite un mejor encaje en la rueda/aró
- Pie encaja completamente en el reborde de la llanta y empuja en el talón de la rueda
- Viene con un maletín protector para cargar
- Peso 31 lbs (14 kg)
- Reemplaza 11075



11076



11077

### 11077 ADAPTADOR VOLVO

## GATOS HIDRÁULICOS

- Aluminio ligero para un fácil manejo y colocación debajo del vehículo
- Incluye "Válvula de Cierre" que permite que la bomba se retire mientras se extiende el despegador

### AJ-506-B (AME #13121)

- La placa de base retractada permite que el gato se anide dentro
- La silla de perfil bajo garantiza un levantamiento preciso
- Capacidad de 55 toneladas
- Carrera de 6" (15 cm)
- Altura retraída 11.75" (30 cm) / 17.75" altura máxima (45 cm)
- Peso 29 lbs (13.2 kg)



AJ-506-B



13005

### 13005 75 TON SERIE BLACK JACK GATO DE ALUMINIO

- 75 Ton de Capacidad
- 6" (15 cm) de Carrera
- 12" (30.5 cm) altura retractado / altura máx de 18" (48 cm)
- Peso 38 lbs (17 kg)

### AJ-1006 100 TON GATO DE ALUMINIO (AME #13000)

- 6" (15 cm) de Carrera
- 12" (30.5 cm) altura retractado / 18" (48 cm) altura máx.
- Peso 38 lbs (17 kg)



AJ-1006



13140

### 13140 55 TON BLACK JACK GATO DE ALUMINIO

- Placa de base de aluminio incluida en modelos de 55 Ton
- 55 Ton de Capacidad
- 10" (25 cm) de Carrera
- 16.25" (41 cm) altura retractado / altura máx de 26.25" (66.5 cm)
- Peso 38 lbs (17.2 kg)

## DESPEGADORES HIDRÁULICOS

Estos despegadores se recomiendan para separar los talones posteriores de ruedas de transportadores de tierra. Se puede utilizar en toda rueda de transporte de tierra. También se puede utilizar como un cilindro de multiuso. Presión operacional máxima de 10,000 PSI. Diseñado para el uso en toda posición. Echo en los EE.UU. Se incluye un conector y un guardapolvo con todo modelo.

NÚM. HALTEC	NÚM. AME	CAPACIDAD CILÍNDRICA (TONS)	CARRERA (PULG)	ÁREA EFECTIVA DEL CILINDRO (PULGADAS <sup>2</sup> )	CAPACIDAD DE ACEITE (PULG <sup>3</sup> )	ALTURA COMPRIMIDO (PULGADAS)	PESO (LBS.)
AJ-102	13010	10	2.13	2.23	4.75	4.78	5.1
AJ-106	13030	10	6.13	2.23	13.67	9.75	9.4
AJ-110	13050	10	10.13	2.23	22.59	13.75	12.9
AJ-30	13060	30	2.44	6.5	15.85	4.5	13.8
AJ-506	13120	55	6	11.05	66.3	10.97	31.5
AJ-1006	13000	100	6	20.65	136.91	14.06	45

### 15002-CUNA DE ACERO KIT DE CUNA

- El fortalecimiento es duradero — no se dobla o torce
- Modelo 15002 es un set completo (incluye bases de 3", 6" & 9")
- Las unidades pueden colocarse juntas para elevar 18" total
- Area retractada en la cuna acomoda una placa cuadrada de 7" en cilindros de 55 ton
- Cada unidad tiene un mango de cargar integrado
- Probado/Certifica hasta 100 veces
- 15012-CRIB: 3", 30 lbs (13.61 kg)
- 15022-CRIB: 6", 53 lbs (24.04 kg)
- 15032-CRIB: 9", 79 lbs (35.83 kg)

### CONSEJO TÉCNICO

ESTOS PRODUCTOS, AL IGUAL QUE TODA HERRAMIENTA DE LLANTA, NUNCA DEBEN SER UTILIZADOS POR PERSONAS A MENOS QUE ESTÉN ENTRENADAS DEBIDAMENTE DE ACUERDO A LA REGULACIÓN OSHA #29CFR 1910.177 DE TÍTULO "MANTENIMIENTO DE AROS DE RUEDA DE SOLA Y MÚLTIPLES PIEZAS"



15032-CRIB



15022-CRIB



15012-CRIB



OTR-1825

**OTR-1825 SEPARADOR DE TALÓN DE LLANTA GIGANTE (AME #11000)**

- La herramienta más popular para separar talones en llantas de transportadores de tierra, tamaños de 25"-51"
- Funciona solo en llantas de 5 piezas con bolsillos que aflojan talones
- Carrera de golpe de 4.25 "(10.8 cm)
- Utilice con cualquier bomba de aire/hidráulica de 10,000 PSI (700 bar)
- Peso 33 lbs (14.5 kg)



OTR-2000

**OTR-2000 SEPARADOR DE TALÓN DE LLANTA GIGANTE (AME #11030)**

- Separador de talón para usar en ruedas de transportador de tierra de 30 "a 63"
- Originalmente comercializado como TO-2000-HA OTR-2000
- 6 "(15.25 cm) de carrera separa todos los talones
- El kit 16270 tiene ganchos más largos para caber en ruedas de 63 "
- Utilizado con una bomba de aire/hidráulica de gran capacidad (5 cuartos o más) de 10,000 PSI (700 bar)
- Peso 52 lbs (23.5 kg)
- Disponible en 8" de carrera P/N 11031



11044

**11044 OTR 3000 SEPARADOR DE TALÓN DE LLANTA GIGANTE**

- Designado específicamente para funcionar en ruedas Topy y Rimex OE que se encuentran en Terex, Komatsu, Liebherr, y Le Tourneau
- Diseñado para prevenir que la herramienta se salga cuando esté bajo carga
- 6" de carrera de golpe produce fuerza máxima
- Diseño de mordaza funciona en la mayoría de las ruedas 51"-63"
- Peso 54 lbs (24.5 kg)



OTR300J-11046

**OTR300J-11046 SEPARADOR DE TALÓN, CONJUNTO DE MORDAZA — ESTÁNDAR (AME #11046)**

- No para usarse en conjuntos CAT Shur-Lok (ver AME 11043)



OTR300J-11043

**OTR300J-11043 SEPARADOR DE TALÓN, MORDAZA SHUR-LOK (AME #11043)**

**11244 OTR 3000 EXTENSIÓN DE SEPARADOR DE TALÓN**

- Adaptador para 11044 Rueda Titan SVM/OVM



11244



11344

**11344 OTR 3000 EXTENSIÓN DE SEPARADOR DE TALÓN**

- Adaptador para 11044 Rueda Rimex DGS

**AHP-15 BOMBA DE AIRE HIDRÁULICA RECIPIENTE DE POLIVIDREO DE 3.5 CUARTOS (AME #15000)**

- Acumula 10,000 PSI de presión para integrar con la mayoría de las herramientas en el mercado
- Opera con 80-120 PSI of presión de aire de entrada (estandar en la mayoría de los compresores y aire de taller)
- Conjunto Duradero de Motor de Aire de Metal
- Diseñado para los condiciones específicas asociadas con sitios fuera de la carretera
- Capacidad de Aceite: 3.5 Cuartos (3.25 Litros)
- Tipo de Recipiente: Polividroo
- Peso 16 lbs (7.3 kg)



AHP-15

**AHP-20 BOMBA DE AIRE HIDRÁULICA DE POLIVIDREO DE 5 CUARTOS (AME #15020)**

- Separadores de talón para uso en ruedas de transportador de tierra 39" hasta 63"
- Originalmente comercializado como TO-2000-HA OTR-2000
- 6 "(15.25 cm) de carrera separa todos los talones
- El kit 16270 tiene ganchos más largos para encajar en ruedas de 63"
- Utilizado con una bomba de aire/hidráulica de gran capacidad (5 cuartos o más) de 10,000 PSI (700 bar)
- Peso 52 lbs (23.5 kg)
- Disponible en 8" de carrera P/N 11031



AHP-20

**AHP-25 BOMBA DE AIRE HIDRÁULICA DE ACERO DE 5 CUARTOS (AME #15025)**

- Alcanza 10,000 PSI de presión para encajar con la mayoría de las herramientas en el mercado
- Funciona con 80-120 PSI de presión de entrada de aire (estándar en la mayoría de los compresores y aire de taller)
- Conjuntos de motores de aire de metal duradero
- Diseñado específicamente para condiciones normalmente asociadas con sitios fuera de la carretera
- Capacidad de aceite: 5 cuartos de galón (4.7 litros)
- Tipo de depósito: Acero
- Peso 23 lbs (10.4 kg)



AHP-25

**AHP-20\* BOMBA DE AIRE HIDRÁULICA DE ACERO DE 5 CUARTOS (AME #15920)**

- Alcanza 10,000 PSI de presión para encajar con la mayoría de las herramientas en el mercado
- Funciona con 80-120 PSI de presión de entrada de aire (estándar en la mayoría de los compresores y aire de taller)
- Conjuntos de motores de aire de metal duradero
- Diseñado específicamente para condiciones normalmente asociadas con sitios fuera de la carretera
- Capacidad de aceite: 5 cuartos de galón (4.7 litros)
- Tipo de depósito: Acero
- Peso 23 lbs (10.4 kg)



AHP-20\*

**16016-16160 MANGAS HIDRÁULICAS**

- 10,000 PSI (700 bar) presión operacional de mangas hidráulicas
- Equipado con terminaldes de 3/8" NPT, incluyendo un terminal giratorio
- Cumple con la especificación de jack hose IJ100

LONGITUD DE MANGA	SIN ACOPLADOR	ALTO FLUJO MACHO (16050)	ALTO FLUJO COMPLETO (16000)	CONEXIÓN RÁPIDA HEMBRA (TC-371)	ACOPLADOR COMPLETO (TC-370)
6'	16116	16016	16160	16116-TC	16160-TC
8'	16100	AHP-20H	16030	16100-TC	16030-TC
10'	16105	AHP-20H-10	16035	16105-TC	16035-TC
12'	16120	AHP-20H-12	16025	16120-TC	16025-TC
18'	16110	AHP-20H-18	16020	16110-TC	16020-TC



AHP-20H

**9798 ACOPLADOR HIDRÁULICO DE ALTO FLUJO (AME #16050)**

- Terminal macho
- Intercambiable con Enerpac C604 y Power Team/OTC 9795
- Cubiertas contra el polvo disponibles



9798

**9796 ACOPLADOR HIDRÁULICO DE ALTO FLUJO (AME #16060)**

- Terminal hembra
- Intercambiable con Enerpac C604 y Power Team/OTC 9795



9796

**CONSEJO TÉCNICO**

ESTOS PRODUCTOS, AL IGUAL QUE TODA HERRAMIENTA DE LLANTA, NUNCA DEBEN SER UTILIZADOS POR PERSONAS A MENOS QUE ESTÉN ENTRENADAS DEBIDAMENTE DE ACUERDO A LA REGULACIÓN OSHA #29CFR 1910.177 DE TÍTULO "MANTENIMIENTO DE AROS DE RUEDA DE SOLA Y MÚLTIPLES PIEZAS".

## CUÑA PARA RUEDA

- Construcción liviana y sólida, material de uretano de alto impacto
- No conductiva, sin amenaza de pinchar la llanta
- Durable, liviana y fácil de usar
- Extensamente probada en campo

NÚM. HALTEC	TAMAÑO DE LLANTA	MATERIAL	LONGITUD	ANCHURA	ALTURA	PESO
15336	35 to 55" (900 to 1400 mm)	Uretano	13.3" (340 mm)	8.6" (220 mm)	7.8" (200 mm)	7.7 lbs (3.5 kg)
15353	47 to 70" (1200 to 1800 mm)	Uretano	13.38" (340 mm)	9.84" (250 mm)	7.8" (225 mm)	13.66 lbs (6.2 kg)
15337	47 to 86" (1200 to 2200 mm)	Uretano	18" (475 mm)	12" (305 mm)	9" (225 mm)	13 lbs (6 kg)
15341	31 to 110" (790 to 2790 mm)	Uretano	22" (559 mm)	13" (340 mm)	11" (280 mm)	17 lbs (8 kg)
15338	70 to 118" (1800 to 3000 mm)	Uretano	22.5" (570 mm)	13" (340 mm)	14" (355 mm)	19.8 lbs (9 kg)
15342	86.6 to 137.8" (2200 to 3500 mm)	Uretano	24" (621 mm)	13.5" (343 mm)	12" (323 mm)	24.3 lbs (11 kg)
15339	110 to 165" (2800 to 4200 mm)	Uretano	26.7" (680 mm)	13" (337 mm)	14" (355 mm)	30.86 lbs (14 kg)
15300	Hasta 35" (900 mm)	Goma	11.5" (292 mm)	10" (254 mm)	7.25" (184 mm)	10 lbs (4.5 kg)
15301	Hasta 35" (900 mm) llantas fuera de la carretera	Goma	11.75" (298.5 mm)	11.5" (292 mm)	10" (254 mm)	22 lbs (10 kg)



## 71050 DESMONTADOR DE LLANTA GOLDEN BUDDY

- Conjunto de montaje de herramienta para llantas/ruedas 22.5 y 24.5
- Conjunto de desmontaje para llantas/ruedas 22.5 y 24.5
- Construcción de acero resistente que garantiza una larga vida
- Los rodillos de nilón protegen el talón
- Vendido como un juego completo por un precio bajo



71050

## 71500 SEPARADOR DE TALÓN BIG BUDDY

- Fácilmente rompe los más difíciles asientos de talones.
- Cansancio del usuario se limita por medio de punta con acción de resorte, la cual reduce patadas
- La punta de la cuña se fuerza entre el talón de cubierta de la llanta y el aro de la rueda, enviando el golpe directamente a la punta del martillo.
- Herramienta de gran resistencia con garantía de 1 año.



71500

## GATOS SUPERLIFT

Gatos de minería hidráulica/Aire de 100 a 250 ton. Cada gato viene con extensiones personalizadas basadas en su aplicación específica. Unidad de energía eléctrica disponible. Sistema opcional de transmisión de potencia disponible en gatos de 150 toneladas y mayores. Sistema de Toma de Fuerza autoimpulsa el SLJ sobre el terreno sin ningún esfuerzo por parte del operador



MODELO	CAPACIDAD (TONS)	ALTURA MÍNIMA	ALTURA MÁXIMA	ANCHURA TOTAL	LONGITUD DEL ARMAZÓN	ALTURA DEL MANGO	BASE DEL CILINDRO	PESO
SLJ10027	100	27" (69 cm)	43" (109 cm)	29" (74 cm)	96" (244 cm)	40" (101 cm)	13" (33 cm)	771 lbs (350 kg)
SLJ10038	100	38" (97 cm)	65" (165 cm)	29" (74 cm)	96" (244 cm)	40" (101 cm)	13" (33 cm)	851 lbs (386 kg)
SLJ15027	150	27" (69 cm)	43" (109 cm)	29" (74 cm)	96" (244 cm)	40" (101 cm)	13" (33 cm)	794 lbs (360 kg)
SLJ15038	150	38" (97 cm)	65" (165 cm)	29" (74 cm)	96" (244 cm)	40" (101 cm)	13" (33 cm)	905 lbs (410 kg)
SLJ20027	200	27" (69 cm)	43" (109 cm)	32" (82 cm)	96" (244 cm)	40" (101 cm)	13" (33 cm)	1243 lbs (564 kg)
SLJ20038	200	38" (97 cm)	65" (165 cm)	32" (82 cm)	96" (244 cm)	40" (101 cm)	13" (33 cm)	1345 lbs (610 kg)
SLJ25027	250	27" (69 cm)	43" (109 cm)	32" (82 cm)	96" (244 cm)	40" (101 cm)	13" (33 cm)	1415 lbs (640 kg)
SLJ25038	250	38" (97 cm)	65" (165 cm)	32" (82 cm)	96" (244 cm)	40" (101 cm)	13" (33 cm)	1555 lbs (705 kg)

## SLJS100 & SLJS200 PEDESTALES DE GATO SUPERLIFT

- Las alturas personalizadas pueden determinarse según el orden para satisfacer las necesidades del cliente
- Silla y extensión personalizada suministrada con cada soporte
- Certificados de conformidad suministrados para requisitos internacionales y domésticos

MODELO	CAPACIDAD	ALTURA MÍNIMA	AJUSTABLE	PESO
SLJS100	100 TONS	24" (60.96 cm)	No	353 lbs (160.12 kg)
SLJS200	200 TONS	32" (81.28 cm)	No	639 lbs (289.85 kg)

\*Más modelos de pedestales de SLJ Jack y Transportadores están disponible en variadas capacidades/tamaños. Contacte Ventas para el números de producto.



## SLJST100 & SLJST200 TRANSPORTADOR DE PEDESTALES SUPERLIFT JACK

- Disponible para Pedestales de Superlift Jack de 100 y 200 ton

## AME SUPERSTACKER™ CUÑAS DE CUNA

- Certificado y probado
- Enclavamiento o superficie antideslizante agresiva
- Plástico no conductivo resiste el aceite y la mayoría de los productos químicos
- No se astilla, como la madera

MODELO	DIMENSIONES	COLOR	PESO
15230	6" x 7" x 24"	Negro	26.3 lbs (11.9 kg)
15239	6" x 7" x 24"	Negro	27 lbs (12 kg)



## 14468LT PLACA DE GATO LOCKY TOP

- El nuevo diseño de enclavamiento proporciona una mayor estabilidad al apilar bloques de cuna
- Cordón fácil de manejar, moldeado con polímero duradero de alta densidad
- La superficie antideslizante evita que los gatos se deslicen en condiciones húmedas o aceitosas
- Dimensiones: 24" (61 cm) L x 24" (61 cm) A x 2" (5.08 cm) A
- Peso: 24 lbs (10.9 kg)

NÚMERO DE KIT	15230	15239	14468LT
15260	12	-	-
15260P	-	12	-
15254	24	-	-
15254P	-	24	-
15661	30	-	-
15661P	-	30	-
15266	12	-	1
15266P	-	12	1
15269P	-	12	2





**MARTILLOS PARA TRABAJO PESADO**

NÚM. DE MODELO	NÚM. DE PIEZA	DESCRIPCIÓN	MANGO DE REEMPLAZO	LONGITUD	PESO DE CABEZA
TG35	35423	Mango de Fiberglass	TG11CH	18" (46 cm)	4.8 lbs (2.2 kg)
35359	35359	Martillo de Pesas de Ruedas Universal de Trabajo Pesado	T11EHS	12" (30.5 cm)	3 lbs (1.4 kg)

**CUÑAS SEPARADORAS DE TALÓN**

NÚM. DE MODELO	NÚM. DE PIEZA	DESCRIPCIÓN	MANGO DE REEMPLAZO	LONGITUD	PESO DE CABEZA
T11E*	35329	Cuña con Mango de Madera	T11EH	30" (76.2 cm)	8 1/2 lbs. (3.9kg)
TG11E	35429	Cuña con Mango de Fiberglass	TG11EH	32" (81.3 cm)	8 1/2 lbs. (3.9kg)
TG11D	35427	Cuña con Mango de Fiberglass	TG11DH	18" (46 cm)	4.8 lbs (2.2kg)
T11ES	35330	Cuña con Mango de Madera	T11EHS	30" (76.2 cm)	11 lbs (5 kg)

**SEPARADORAS DE TALÓN DE IMPACTO PARA TRABAJO PESADO**

NÚM. DE MODELO	NÚM. DE PIEZA	DESCRIPCIÓN	LONGITUD	PESO DE CABEZA
T24B	35924	Economía	46" (117 cm) Longitud Extendido 72" (183 cm)	13.5 lbs (6.1 kg)
T26B	35926	Trabajo Pesado	50" (127 cm) Longitud Extendido 80" (203 cm)	23 lbs (10.4 kg)

**LLAVE 8 EN 1**

Ocho de los más populares tamaños de llaves en una herramienta fuerte, profesional y conveniente. También disponible en un mostrador de promoción de 6 piezas.

NÚM. DE MODELO	NÚM. DE PIEZA	DESCRIPCIÓN	LONGITUD	TAMAÑOS
35775	35775	SAE	7 1/2"	5/16", 3/8", 7/16", 1/2", 9/16", 5/8", 11/16", 3/4"
35776	35776	Métrica	7 1/2"	10 mm, 11 mm, 12 mm, 13 mm, 14 mm, 15 mm, 16 mm, 17 mm

**LLAVES DE TUERCA BUDD**

Las llaves sostienen la tuerca de la tapa exterior en ruedas dobles mientras da vuelta a la tuerca interior. Un reborde acopla en el agujero para asegurar la llave en sitio. Los tamaños ofrecidos acoplan tuercas Budd estándar y métricas.

NÚM. DE MODELO	NÚM. DE PIEZA	DESCRIPCIÓN	TAMAÑO	PESO
TX9*	30609	SAE	1 1/2" (38 mm)	.73 lbs (.3kg)
TX10	30610	MÉTRICA	35mm	.7 lbs (.3kg)
TX12	30612	MÉTRICA	41 mm	.7 lbs (.3kg)
TX200	30618	SAE (ROBUSTA)	1 1/2" (38 mm)	2.6 lbs (1.2kg)
TX241	306019	MÉTRICA	41 mm	2.6 lbs (1.2kg)

**MANGO PARA LLAVE DE CAMIÓN**

NÚM. DE MODELO	NÚM. DE PIEZA	LONGITUD	MANGO	PESO
TR5	32318	22" (56 cm)	3/4" Hex	2.7 lbs (1.2 kg)

**HERRAMIENTAS DE RUEDAS SIN TUBO Y SETS**

El set suministra toda herramienta de rueda necesaria para una variedad de aplicaciones de cambiar llantas. Para utilizarse en llantas estándar y grandes de camiones, incluyendo industriales de granja, autobuses, y tractores.

NÚM. MODELO	NÚM. PIEZA	DESCRIPCIÓN	LONGITUD	MANGO	PESO
T46A	34747	Herramienta recta montar/desmontar	36" (91.4 cm)	3/4" (19 cm)	4 1/2 lbs. (2.0 kg)



**HERRAMIENTAS DE RUEDAS SIN TUBO Y SETS**

NÚM. MODELO	NÚM. PIEZA	LONGITUD	MANGO	PESO
T45A*	34645	37" (94 cm)	3/4" (19 mm)	4.6 lbs. (2.1kg)
T45HD	34647	41" (104.1 cm)	7/8" (22 mm)	7 lbs. (3.2kg)
T45A-2000K™	34644	37" (94 cm)	3/4" (19 mm)	5 lbs. (2.2kg)
T45AS	34649	52" (132 cm)	7/8" (22 mm)	9 lbs. (4.1 kg)



**HERRAMIENTAS DE RUEDAS SIN TUBO Y SETS PARA TRABAJO PESADO**

NÚM. MODELO	NÚM. PIEZA	DESCRIPCIÓN	LONGITUD	MANGO	PESO
T47A	34847	Herramienta recta montar/desmontar	52" (132.1cm)	1" (25cm)	11 lbs. (5.0kg)



**HERRAMIENTAS DE ARILLOS DE CANDADO**

Estas herramientas están diseñadas para remover arillos de candado en la mayoría de los camiones que están en la carretera hoy. Una necesidad para cualquiera que está montando y desmontando arillos de múltiples piezas.

NÚM. MODELO	NÚM. PIEZA	DESCRIPCIÓN	LONGITUD	MANGO	PESO
T23A	33223	Removedor de Arillos de Candado de Camión Diseñado Especialmente para Aros RH y RI de Firestone	30" (76.2 cm)	1 1/16" (17.5 cm)	3.1 lbs. (1.4 kg)
T48A	34648	Herramienta de Remover Arillos de Candado de Trabajo Pesado utilizada en Ruedas de Múltiples Piezas, Especialmente Tipo Cubo	37" (94 cm)	3/4" (19 mm)	4 1/2 lbs. (2.0 kg)



CATALOGO DE LA LÍNEA ENTERA KEN-TOOL DISPONIBLE CUANDO SE SOLICITE.

**35444 SET DE MANTENIMIENTO DE LLANTA DE CAMIÓN DELUXE BLUE COBRA**

El Set de Mantenimiento de Llanta de Camión contiene todas las herramientas que necesita para cambiar la mayor parte de las llantas sin tubo de camión de 22.5" y 24.5" rápida y fácilmente. Toda parte se puede comprar por separado. Se envía el set en 1 caja que pesa 57 lbs.



35444

NÚM. DE MODELO	NÚM. DE MODELO	DESCRIPCIÓN	CD.
35440	35440	Herramienta Blue Cobra Desmontadora de Llanta de Camión; Desmonta llantas hasta 425 de ancho	1
T45A	34645	Herramienta de Llanta Sin Tubo de 37" - ¡Nuestra Herramienta de Llanta de Mayor Venta!	1
T2022A30	33052	Espátula de Cuchara de Extremo Doble de 30"	1
T11ES	35330	Cuña de Separador de Talón de 30" con Mango de Seguridad, Utilice con el Martillo T35	1
T35	35323	Martillo de Llanta de Trabajo Pesado de 16 1/2", Con Cabeza Reemplazable de Goma	1
35848	35848	Pasta Lubricante Euro, Cubeta de 8 lb.; Seca Pegajosa Anticorrosivo	1
30512	30512	Cepillo Aplicador de Lubricación de Estilo Euro	1
31713	31713	Sostenedor de Talón Aluminum C LokTM	2
31810	31810	Protector de Piel de Aro - ¡Patentado!	1



T20A

**ESPÁTULA DE CUCHARA PARA LLANTA**

NÚM. DE MODELO	NÚM. DE MODELO	LONGITUD	MANGO	PESO
T20A	33220	30" (76.2cm)	1 1/16" (17.5mm)	3 lbs. (1.4kg)
T20	32120	24" (61 cm)	1 1/16" (17.5 mm)	2.4 lbs (1.1 kg)
T19A	33219	30" (76.2cm)	1 1/16" (17.5mm)	3 lbs. (1.4 kg)



T68

**T68 REMOVEDOR/REEMPLAZADOR DE TAPA DE RUEDA**

NÚM. DE MODELO	NÚM. DE MODELO	LONGITUD	MANGO	PESO
T68	31568	14" (35 cm)	7/16" (11.1 mm)	1.3 lbs (.6 kg)



**¡SEGURIDAD!**

ADVERTENCIA: JAULAS DE SEGURIDAD - CAMBIAR LLANTAS PUEDE SER PELIGROSO Y DEBE REALIZARSE POR PERSONAL CAPACITADO UTILIZANDO LAS HERRAMIENTAS Y EL EQUIPO APROPIADO SEGÚN LO INDICA LA ESTÁNDAR FEDERAL OSHA NÚM. 29CFR PARTE 1910.177 LAS LLANTAS PUEDEN EXPLOTAR DURANTE LA INFLACIÓN CAUSANDO LESIONES AL OPERADOR O ESPECTADOR. UTILICE GAFAS DE PROTECCIÓN. MANTENGA TODAS PARTE DEL CUERPO FUERA DE LA JAULA. UTILICE UNA MANGUERA DE EXTENSIÓN, MANDRIL NEUMÁTICO CON CLIP, Y VÁLVULA REMOTA. CONSULTE AL SUPERVISOR PARA PROCEDIMIENTOS DE SEGURIDAD.



T59



T9520



T95



35630

**LLAVES DE CRUZ DE 4 LADOS**

NÚM. DE MODELO	NÚM DE PIEZA	NOMBRE DE PARTE	DESCRIPCIÓN	ESTILO	TAMAÑO DEL CUBO	MANGO	LONGITUD	PESO
T59	35659	Llave de cruz de 4 lados (Estándar)	Pasajero	Centro Soldado	3/4", 13/16", 7/8", 15/16"	22" (56 cm)	5/8" (16 mm)	4.2 lbs (1.9 kg)
T90	35690	Llave de cruz de 4 lados (Estándar)	Light Truck	Centro Soldado	7/8" cubo largo, 15/16", 1-1/16"	25" (64 cm)	3/4" (19 mm)	7.2 lbs (3.2 kg)
T9520	35620	Llave de cruz de 4 lados (Economía)	Pasajero	Centro Soldado	3/4", 13/16", 7/8", 17 mm	20" (51 cm)	9/16" (14 mm)	3.4 lbs (1.5 kg)
T61	35661	Llave de cruz de 4 lados (Economía)	Pasajero	Centro Soldado	3/4", 13/16", 7/8", 17 mm	22" (56 cm)	9/16" (14 mm)	3.8 lbs (1.7 kg)
T62	35662	Llave de cruz de 4 lados (Economía)	Pasajero	Centro Soldado	3/4", 13/16", 7/8", 17 mm	18" (46 cm)	9/16" (14 mm)	3.2 lbs (1.5 kg)
T95	35695	Llave de cruz de camión de trabajo pesado (SAE)		Centro Forjado	1-1/16", 1-1/4", 1-1/2", 13/16" cuadrado	27-1/2" (70 cm)	1" (25 mm)	13.8 lbs (6.2 kg)
TC95	35595	Llave de cruz de camión de trabajo pesado		Centro Forjado	1-1/2", 13/16" cuadrado, 30, 33 mm	27-1/2" (70 cm)	1" (25 mm)	14.2 lbs (6.4 kg)
35630	35630	Llave de cruz de 4 lados de economía para el que gusta hacerlo por si mismo	Auto Pasajero	Centro Soldado, Cromo	11/16" (17 mm), 3/4" (19 mm), 13/16" (21 mm), 7/8" (22 mm)	20" (51 cm)	5/8" (16 mm)	3.7 lbs (1.7 kg)
35635	35635	Llave de cruz de 4 lados de economía para el que gusta hacerlo por si mismo	Auto Pasajero	Centro Soldado, Cromo	11/16" (17 mm), 3/4" (19 mm), 13/16" (21 mm), 7/8" (22 mm)	14" (36 cm)	5/8" (16 mm)	2.6 lbs (1.2 kg)

**34555 BOLSA SEPARADORA DE RUEDAS DOBLE SHARK FIN**

Funciona con ruedas dobles e individuales de 15" a 24.5" y llantas en camiones y remolques. Manguera de inflación de 3 pies. 9.75" x 8" x 3/8" de altura desinflada, 5.5" de altura cuando está totalmente inflada. Presión de empuje máxima de 90 PSI. Presión nominal máxima de 150 PSI.



34555

**34549 KIT DE SEPARADOR DE RUEDAS DOBLES DE 4 PIEZAS**

Hace el remover ruedas de acero atascadas o congeladas rápido y fácil. Incluye dos extractores para cubrir aplicaciones de ruedas dobles de camiones grandes, remolques y camiones livianos más pequeños. Utilice también para remover individuales del cubo.



34549

**36047-KT CENTRO DE MANTENIMIENTO DE RUEDAS Y LLANTAS**

Tarjeta de exhibición llamativa de 15"x17" a todo color con fotos y descripciones. ¡Base móvil conveniente hace el posicionamiento para mayor venta algo fácil!

NÚM. DE MODELO	NÚM DE PIEZA.	DESCRIPCIÓN	CD.
35110	35110	18" Golpeador de Llanta USA Hickory Tire	2
T19	32119	24" Espátula de Cuchara de Rueda Recta	2
T20A	33220	30" Espátula de Cuchara de Rueda Curvada	2
T45A	34645	37" Herramienta de Rueda Sin Tubo	2
T45AC	34645C	37" Herramienta Clásica de Rueda Sin Tubo	2
T45HD	34647	41" Herramienta de Rueda Sin Tubo de Trabajo Pesado	2
T46A	34747	26" Herramienta de Rueda Sin Tubo	2
T35	35323	16-1/2" Martillo de Llanta de Trabajo Pesado - Mango de Madera	1
TG11E	35429	32" Cuña Separadora de Talón, Mango de Fiberglass	1
35637	35637	18" Llave de Cruz de 4 Lados de Pasajero, SAE/Métrica	2
35638	T9518	23" Llave de Cruz de 4 Lados de Camión Liviano/Vehículo Recreacional, SAE/Métrica	2
TC95	35595	27" Llave de Cruz Trabajo Pesado, Tamaños Populares de Tuercas	1
30721	30721	Estante de Alambre con Base con Ruedas	1
36047-98	36047-98	Tarjeta de Planograma con Correa de Amarre	1



36047-KT





## JAUHAS DE INFLACIÓN DE LLANTAS

Obligatorias para cualquier taller trabajando con aros de piezas múltiples y sin tubos. Hechas de tubería de acero de gran espesor soldada en una base de acero. Protege en contra de arillos de candado y aros reventados. Siga las instrucciones de seguridad en la jaula y en la regulación OSHA 29-CFR Parte 1910.177. Cumple con los requisitos de la regulación de OSHA para Camiones Medianos, Trabajo Pesado, Todoterreno, Tractores y Súper Individuales. Ken-Tool ofrece un tamaño y diseño para todas sus necesidades. Para instrucciones adicionales de seguridad, llame al servicio de atención al cliente de Haltec.

### JAUHAS DE INFLACIÓN PORTABLES

NÚM. DE MODELO	NÚM. DE PIEZA	DESCRIPCIÓN	ALTURA A	ANCHURA B	BASE	PSI MÁX	PESO
T101	36001	Portátil 2-Barras	41" (104 cm)	16" (41 cm)	7" cerrada x 21-1/2" (18 cm x 55 cm)	130	60 lbs (27.2 kg)
T101A	36007	Portátil Base Ancha 2-Barras	43-1/2" (111 cm)	20-1/2" (52 cm)	7" cerrada x 27" (18 cm x 69 cm)	130	72 lbs (32.6 kg)
T119	36019	Portátil Magnum 2-Barras	49-1/2" (126 cm)	24-1/2" (62 cm)	7" x 30" cerrada (18 cm x 76 cm)	130	80 lbs (36.2 kg)

### JAUHAS DE INFLACIÓN

NÚM. DE MODELO	NÚM. DE PIEZA	DESCRIPCIÓN	ALTURA A	ANCHURA B	BASE	PSI MÁX	PESO
T102	36002	Jaula de 4-Barras	43-1/2" (111cm)	20-1/2" (52 cm)	31-1/2" x 26" (80 cm x 66 cm)	130	146 lbs (66.2 kg)
T103	36003	Jaula de Pasajero y Camión Liviano de 3-Barras	30" (76 cm)	16" (41 cm)	21-1/2" x 22" (55 cm x 56 cm)	130	80 lbs (36.2 kg)
T104	36004	Jaula (TODOTERRENO Y GRANJA) de 3-Barras	65" (165 cm)	24" (61cm)	30" x 27" (76 cm x 69 cm)	130	158 lbs (72.6 kg)
T105	36005	Jaula de 5-Barras	43-1/2" (111cm)	20-1/2" (52 cm)	41" x 26" (104 cm x 66 cm)	130	182 lbs (82.5 kg)
T106	36006	Jaula de 3-Barras	43-1/2" (111cm)	20-1/2" (52 cm)	26" x 22" (66 cm x 56 cm)	130	134 lbs (60.7 kg)
T108	36008	Jaula de 7-Barras	46" (117 cm)	29" (74 cm)	56" x 34" (86 cm x 142 cm)	130	485 lbs (220 kg)
T109	36009	Magnum de 5-Barras	41-1/2" (105 cm)	24-1/2" (62 cm)	48" x 30" (122 cm x 76 cm)	130	211 lbs (96 kg)
T110	36010	Supermagnum de 5-Barras	41-1/2" (105 cm)	24" (61 cm)	48" x 30" (122 cm x 76 cm)	130	248 lbs (112.7 kg)
T111	36011	Transportadores de Tierra de 10-Barras	76" (193 cm)	42" (107 cm)	48" x 72" (122 cm x 183 cm)	100	828 lbs (376.4 kg)
T112	36012	Jaula de 12-Barras	87" (221 cm)	48" (122 cm)	60" x 80" (152 cm x 213 cm)	100	1200 lbs (545 kg)

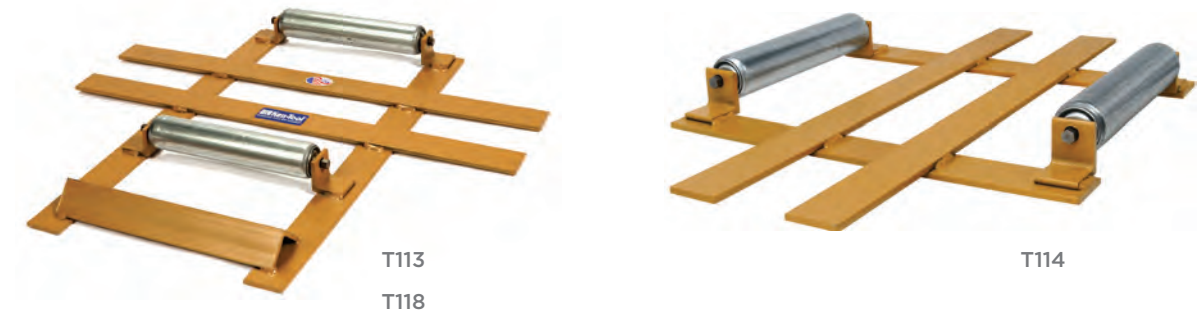

### 36014-T114 FÁCIL GIRADOR DE LLANTA PARA JAUHAS DE INFLACIÓN

- Reduce Tensión en la Espalda Mientras Maneja Llantas Grandes Y Conjuntos de Rueda
- El Fácil Girador de Llanta sienta bien en cualquier jaula de inflación Ken-Tool de 3-Barras, 4-Barras, y 5-Barras además de muchas jaulas competitivas
- No hay necesidad de levantar o remover el aro/conjunto de rueda de la jaula para reposicionar el vástago de la válvula para acceso a través de los tubos de la jaula.
- Permite que el técnico de llanta fácil y rápidamente gire el aro/conjunto de rueda dentro de la jaula de seguridad para poder posicionar el vástago de la válvula.
- Reduce el manejo, tensión en la espalda y fatiga del usuario; aumenta la seguridad.
- Fácil de instalar y mover a otra jaula - no necesita asegurarse.
- No necesita ensamblaje; simplemente ponga en el centro de la jaula.
- Tiene rodillos de 2" para trabajo pesado con rodamientos de bolas y material de acero grueso de 1/4" para largo servicio.
- En caja y enviable por UPS.
- Echo en los EE.UU. Patentado

### EZ TIRE ROTATORS™ (FÁCIL GIRADORES DE LLANTA)

NÚM. DE MODELO	NÚM. DE PIEZA	DESCRIPCIÓN	LONGITUD	PESO
T113	36013	Magnum EZ Rotator™ con Rampa	25" x 28" (64 cm x 71 cm)	22 lbs (10 kg)
T114	36014	EZ Tire Rotator™	17-1/2" x 25-1/2" (44 cm x 65 cm)	16 lbs (7.3 kg)
T118	36018	EZ Rotator™ con Rampa	25" x 25" (64 cm x 64 cm)	21 lbs (9.5 kg)

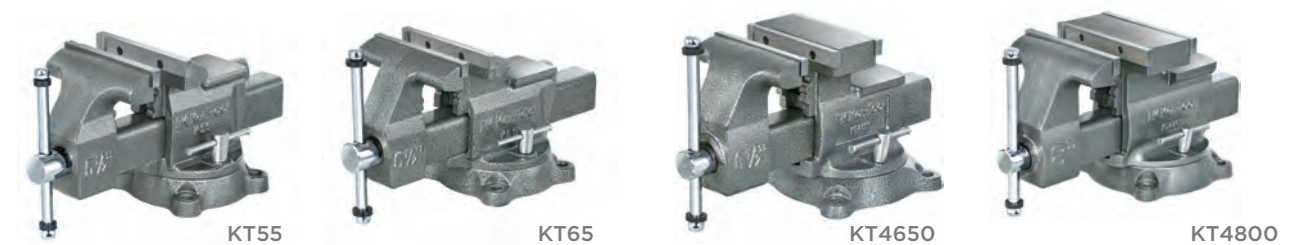

### TORNILLOS DE BANCO

NÚM. DE MODELO	NÚM. DE PIEZA	DESCRIPCIÓN	PESO	ANCHURA DE LA MORDAZA	APERTURA DE LA MORDAZA	PROFUNDIDAD DE GARGANTA	CAPACIDAD DE TUBO DE LA MORDAZA
KT55	64055	Tornillo de Banco Taller Profesional	27 lbs (12.3 kg)	5-1/2" (14 cm)	7-1/2" (19.1 cm)	3-1/4" (8.3 cm)	1/8"-2-1/2" (.3-6.4 cm)
KT65	64065	Tornillo de Banco Taller Profesional	38 lbs (17.3 kg)	6-1/2" (16.5 cm)	9" (22.9 cm)	3-7/8" (9.8 cm)	1/8"-3-1/2" (.3-8.9 cm)
KT4650	64650	Tornillo de Banco de Mecánico Profesional Reversible	52 lbs (23.6 kg)	6-1/2" (16.5 cm)	9"-12" (22.9-30.5 cm)	4" (10.1 cm)	1/8"-4-1/4" (.3-10.8 cm)
KT4800	64800	Tornillo de Banco de Mecánico Profesional Reversible	74 lbs (33.6 kg)	8" (20.3 cm)	11"-14" (28-35.6 cm)	4-7/8" (12.4 cm)	1/8"-4-1/4" (.3-10.8 cm)

Table with 4 columns: Part Number, Description, Quantity, Price. Lists various mechanical parts like 41 MS-00, 57TT, 54 MS-00, etc.

Table with 4 columns: Part Number, Description, Quantity, Price. Lists various mechanical parts like I-615-6, I-615-9, I-615-12, etc.

Table with 4 columns: Part Number, Description, Quantity, Price. Lists various mechanical parts like SLJ10038, SLJ15027, SLJ15038, etc.

POLÍTICA Y GARANTÍA

PRODUCTOS
Sujeto a cambios sin previo aviso. Haltec Corporation no es responsable de errores u omisiones tipográficas inadvertidas.

MERCANCIAS DE RETORNO
No se aceptarán mercancías de retorno a menos que Haltec Corporation lo autorice por escrito. Todos los productos devueltos se deben enviar prepagados a la fábrica y están sujetos a un cargo de reabastecimiento. Los artículos especiales no son retornables.

ENVÍOS
No se requiere orden mínima.

GARANTÍA
Haltec Corporation, Salem, Ohio, garantiza sus válvulas de llantas y el hardware de la válvula de la llanta a estar libre de defectos de mano de obra y materiales durante un periodo de 60 días a partir de la fecha de envío de la planta. Haltec reemplazará cualquier artículo que se encuentre defectuoso o, a su opción, reembolsará el precio de compra de dicho artículo, siempre que ese aviso del defecto es otorgado por el comprador dentro de los 60 días a partir de la fecha de envío. La garantía anterior reemplaza a todas las otras garantías, expresas o implícitas.

PRECAUCIONES DE SEGURIDAD
El servicio de Llantas y Llantas puede ser peligroso, y debe ser realizado por personal capacitado utilizando las herramientas y los procedimientos adecuados. La Administración de Seguridad y Salud Ocupacional tiene un estándar de seguridad para el mantenimiento de llantas con aro de una o varias piezas (OSHA

estándar 29 CFR 1910.177) para incluir requisitos para el mantenimiento seguro de aros usados en vehículos y equipo de pasajeros, camiones, remolques, autobuses y todoterreno. Todo el mantenimiento de las ruedas debe ser realizado por personas entrenadas adecuadamente. Haltec tiene copias de este estándar de seguridad disponibles bajo pedido. Solicite la norma titulada "Mantenimiento de Ruedas con Aros de una o varias piezas". El cumplimiento de estos procedimientos, así como los procedimientos recomendados por los fabricantes de llantas y fabricantes de ruedas y aros, pueden ocasionar un posicionamiento defectuoso de la rueda y el aro y causar que el ensamblaje reviente con fuerza explosiva suficiente para causar lesiones físicas graves o la muerte. Haltec ha desarrollado una lista de recomendaciones relacionadas con el uso de nuestros productos.

- 1) Antes de realizar cualquier trabajo con la llanta, el núcleo de la válvula debe removerse para dejar salir todo el aire del conjunto del llanta/rueda.
2) Compruebe el sistema de la válvula pasando un trozo de cable a través del vástago para asegurarse de que no esté obstruido.
3) Use solo las herramientas que se recomiendan en el catálogo de fabricantes de llantas y/o fabricantes de aros para el tipo de aro que se está reparando.
4) Utilice un equipo de servicio de aire que le permita a la persona pararse fuera de la trayectoria del conjunto de rueda y llanta.
5) Cuando se trate del revestimiento del núcleo (para el tractor o válvulas de gran tamaño), nunca afloje o intente quitar el revestimiento del núcleo hasta que se alivie la presión de aire.
6) Al realizar el mantenimiento de un conjunto con un revestimiento del núcleo de válvula, utilice el adaptador de inflar adecuado para el servicio previsto (Adaptador 310 para servicio de tractor, Revestimiento del Núcleo CH-3, IN-100 para Diámetro Interior Súper Grande, CH-8 o CH-16, Z12 para Z-Bore, MB-8 para Mega Bore, o IN-95 para SLB, Z-Bore y la nueva Mega Bore con revestimiento de núcleo extraíble).



**HALTEC**  
CORPORATION  
INFLATION SOLUTIONS

32585 North Price Road  
PO Box 1180  
Salem, OH 44460

**T: (330) 222-1501**  
**NÚMERO GRATUITO: (800) 321-6471**  
**F: (330) 222-2302**

[www.Haltec.com](http://www.Haltec.com)

